

# Inspiron 17

## 5000 Series



# Servisní příručka

**Model počítače: Inspiron 17–5758**  
**Regulační model: P28E**  
**Regulační typ: P28E001**



# Poznámky, upozornění a varování

---

-  **POZNÁMKA:** POZNÁMKA označuje důležité informace, které umožňují lepší využití počítače.
  -  **VÝSTRAHA: UPOZORNĚNÍ** poukazuje na možnost poškození hardwaru nebo ztráty dat a poskytuje návod, jak se danému problému vyhnout.
  -  **VAROVÁNÍ: VAROVÁNÍ** upozorňuje na potenciální nebezpečí poškození majetku, úrazu nebo smrti.
- 

**Copyright © 2015 Dell Inc. Všechna práva vyhrazena.** Tento produkt je chráněn autorskými právy a právy na duševní vlastnictví Spojených států a mezinárodními právy. Dell™ a logo Dell jsou obchodní známky společnosti Dell Inc. ve Spojených státech a/nebo v jiných jurisdikcích. Všechny ostatní značky a názvy uvedené v tomto dokumentu mohou být obchodní známky příslušných společností.

2015–03

Rev. A00

# Obsah

<b>Před manipulací uvnitř počítače.....</b>	<b>10</b>
Než začnete .....	10
Bezpečnostní pokyny.....	10
Doporučené nástroje.....	11
<b>Po manipulaci uvnitř počítače.....</b>	<b>13</b>
<b>Vyjmutí baterie.....</b>	<b>14</b>
Postup.....	14
<b>Vložení baterie.....</b>	<b>16</b>
Postup.....	16
<b>Sejmutí spodního krytu.....</b>	<b>17</b>
Přípravné kroky.....	17
Postup.....	17
<b>Nasazení krytu základny.....</b>	<b>19</b>
Postup.....	19
Následné kroky.....	19
<b>Vyjmutí pevného disku.....</b>	<b>20</b>
Přípravné kroky.....	20
Postup.....	20
<b>Instalace pevného disku.....</b>	<b>23</b>
Postup.....	23
Následné kroky.....	23

<b>Vyjmutí paměťových modulů.....</b>	<b>24</b>
Přípravné kroky.....	24
Postup.....	24
<b>Montáž paměťových modulů.....</b>	<b>26</b>
Postup.....	26
Následné kroky.....	27
<b>Demontáž bezdrátové karty.....</b>	<b>28</b>
Přípravné kroky.....	28
Postup.....	28
<b>Instalace bezdrátové karty.....</b>	<b>30</b>
Postup.....	30
Následné kroky.....	30
<b>Vyjmutí knoflíkové baterie.....</b>	<b>31</b>
Přípravné kroky.....	31
Postup.....	31
<b>Vložení knoflíkové baterie.....</b>	<b>33</b>
Postup.....	33
Následné kroky.....	33
<b>Demontáž klávesnice.....</b>	<b>34</b>
Přípravné kroky.....	34
Postup.....	34
<b>Instalace klávesnice.....</b>	<b>37</b>
Postup.....	37
Následné kroky.....	37



<b>Demontáž optické jednotky.....</b>	<b>38</b>
Přípravné kroky.....	38
Postup.....	38
<b>Montáž optické jednotky.....</b>	<b>41</b>
Postup.....	41
Následné kroky.....	41
<b>Demontáž základny počítače.....</b>	<b>42</b>
Přípravné kroky.....	42
Postup.....	42
<b>Montáž základny počítače.....</b>	<b>47</b>
Postup.....	47
Následné kroky.....	47
<b>Vyjmutí reproduktorů.....</b>	<b>48</b>
Přípravné kroky.....	48
Postup.....	48
<b>Instalace reproduktorů.....</b>	<b>50</b>
Postup.....	50
Následné kroky.....	50
<b>Vyjmutí vsuvky optické jednotky.....</b>	<b>51</b>
Přípravné kroky.....	51
Postup.....	51
<b>Vložení vsuvky optické jednotky.....</b>	<b>53</b>
Postup.....	53
Následné kroky.....	53

<b>Vyjmutí desky V/V.....</b>	<b>54</b>
Přípravné kroky.....	54
Postup.....	54
<b>Montáž desky I/O.....</b>	<b>56</b>
Postup.....	56
Následné kroky.....	56
<b>Demontáž sestavy chladiče.....</b>	<b>57</b>
Přípravné kroky.....	57
Postup (samostatná grafická karta).....	57
Postup (integrovaná grafická karta).....	58
<b>Montáž sestavy chladiče.....</b>	<b>60</b>
Postup.....	60
Následné kroky.....	60
<b>Demontáž základní desky.....</b>	<b>62</b>
Přípravné kroky.....	62
Postup.....	63
<b>Montáž základní desky.....</b>	<b>67</b>
Postup.....	67
Následné kroky.....	68
<b>Demontáž desky konektoru baterie.....</b>	<b>69</b>
Přípravné kroky.....	69
Postup.....	69
<b>Montáž desky konektoru baterie.....</b>	<b>71</b>
Postup.....	71
Následné kroky.....	71

<b>Demontáž portu napájecího adaptéru.....</b>	<b>72</b>
Přípravné kroky.....	72
Postup.....	72
<b>Montáž portu napájecího adaptéru.....</b>	<b>74</b>
Postup.....	74
Následné kroky.....	74
<b>Demontáž sestavy displeje.....</b>	<b>75</b>
Přípravné kroky.....	75
Postup.....	75
<b>Montáž sestavy displeje.....</b>	<b>78</b>
Postup.....	78
Následné kroky.....	78
<b>Vyjmutí desky tlačítka napájení.....</b>	<b>80</b>
Přípravné kroky.....	80
Postup.....	80
<b>Instalace desky tlačítka napájení.....</b>	<b>82</b>
Postup.....	82
Následné kroky.....	82
<b>Demontáž sestavy opěrky rukou.....</b>	<b>84</b>
Přípravné kroky.....	84
Postup.....	84
<b>Montáž sestavy opěrky rukou.....</b>	<b>86</b>
Postup.....	86
Následné kroky.....	86

<b>Demontáž čelního krytu displeje.....</b>	<b>87</b>
Přípravné kroky.....	87
Postup.....	87
<b>Montáž rámečku displeje.....</b>	<b>89</b>
Postup.....	89
Následné kroky.....	89
<b>Demontáž panelu displeje.....</b>	<b>90</b>
Přípravné kroky.....	90
Postup.....	90
<b>Montáž panelu displeje.....</b>	<b>94</b>
Postup.....	94
Následné kroky.....	94
<b>Demontáž závěsů displeje.....</b>	<b>96</b>
Přípravné kroky.....	96
Postup.....	96
<b>Montáž závěsů displeje.....</b>	<b>98</b>
Postup.....	98
Následné kroky.....	98
<b>Demontáž kamery.....</b>	<b>100</b>
Přípravné kroky.....	100
Postup.....	100
<b>Instalace kamery.....</b>	<b>102</b>
Postup.....	102
Následné kroky.....	102

<b>Vyjmutí kabelu displeje.....</b>	<b>104</b>
Přípravné kroky.....	104
Postup.....	105
<b>Výměna kabelu displeje.....</b>	<b>106</b>
Postup.....	106
Následné kroky.....	106
<b>Vyjmutí zadního krytu displeje a sestavy antény.....</b>	<b>107</b>
Přípravné kroky.....	107
Postup.....	108
<b>Montáž zadního krytu displeje a sestavy antény.....</b>	<b>109</b>
Postup.....	109
Následné kroky.....	109
<b>Aktualizace systému BIOS.....</b>	<b>111</b>
<b>Pomoc a kontakt na společnost Dell.....</b>	<b>112</b>
Zdroje pro vyhledání nápovědy.....	112
Kontaktování společnosti Dell.....	112



# Před manipulací uvnitř počítače

---

 **VÝSTRAHA:** Chcete-li předejít poškození komponent a karet, manipulujte s nimi pouze za hrany a nedotýkejte se kolíků a kontaktů.

 **POZNÁMKA:** Obrázky v tomto dokumentu se mohou lišit od vašeho počítače v závislosti na sestavě, kterou jste si objednali.









## Než začnete

- 1 Uložte a zavřete všechny otevřené soubory a ukončete všechny spuštěné aplikace.
- 2 Vypněte počítač.
  - Windows 8.1: Na obrazovce **Start** klikněte nebo klepněte na ikonu napájení  → **Vypnout**.
  - Windows 7: Klikněte nebo klepněte na položky **Start** → **Vypnout**.
-  **POZNÁMKA:** Používáte-li jiný operační systém, vyhledejte pokyny ohledně jeho vypnutí v příslušné dokumentaci.
- 3 Odpojte počítač a všechna připojená zařízení od elektrických zásuvek.
- 4 Odpojte od počítače všechny kabely (jako jsou například telefonní kabely, síťové kabely a podobně).
- 5 Odpojte od počítače všechna připojená periferní nebo jiná zařízení (například klávesnici, myš, monitor a podobně).
- 6 Vyměňte z počítače všechny paměťové karty nebo optické disky (pokud je potřeba).

## Bezpečnostní pokyny

Dodržováním následujících bezpečnostních zásad zabráníte možnému poškození počítače a zajistíte vlastní bezpečnost.

 **VAROVÁNÍ:** Před manipulací s vnitřními součástmi počítače si přečtěte bezpečnostní pokyny dodané s počítačem. Další informace o vzorových bezpečnostních postupech naleznete na domovské stránce Regulatory Compliance (Soulad s předpisy) na adrese [dell.com/regulatory\\_compliance](http://dell.com/regulatory_compliance).

-  **VAROVÁNÍ:** Před otevřením panelů nebo krytu počítače odpojte všechny zdroje napájení. Po dokončení práce uvnitř počítače nainstalujte zpět všechny kryty, panely a šrouby předtím, než připojíte zdroje napájení.
-  **VÝSTRAHA:** Chcete-li předejít poškození počítače, ujistěte se, že je pracovní plocha rovná a čistá.
-  **VÝSTRAHA:** Chcete-li předejít poškození komponent a karet, manipulujte s nimi pouze za hrany a nedotýkejte se kolíků a kontaktů.
-  **VÝSTRAHA:** Odstraňování problémů a opravy smíte provádět pouze po schválení týmem technické podpory společnosti Dell nebo podle jeho pokynů. Záruka se nevztahuje na škody způsobené servisními zásadami, které nebyly společností Dell schváleny. Přečtěte si bezpečnostní pokyny, které jste obdrželi s produktem nebo které najdete na adrese [dell.com/regulatory\\_compliance](http://dell.com/regulatory_compliance).
-  **VÝSTRAHA:** Před manipulací s vnitřními součástmi počítače proveďte uzemnění tím, že se dotknete nenatřené kovové plochy, jako například kovové části na zadní straně počítače. Během práce se opětovně dotýkejte nenatřené kovové povrchu, abyste vybili statickou elektřinu, která by mohla interní součásti počítače poškodit.
-  **VÝSTRAHA:** Při odpojování kabelu tahejte za konektor nebo vytahovací poutko, nikoli za samotný kabel. Některé kabely mohou být opatřeny konektory se západkami nebo přitlačnými šrouby, které je třeba před odpojením kabelu uvolnit. Při odpojování kabelů udržujte konektory vyrovnané, aby nedošlo k ohnutí kolíků konektorů. Při připojování kabelů se ujistěte, že jsou porty a konektory správně otočeny a vyrovnány.
-  **VÝSTRAHA:** Při odpojování síťového kabelu nejprve odpojte kabel od počítače a potom jej odpojte od síťového zařízení.
-  **VÝSTRAHA:** Stiskem vysuňte všechny karty vložené ve čtečce paměťových karet.

## Doporučené nástroje

Postupy uvedené v tomto dokumentu mohou vyžadovat použití následujících nástrojů:

- křížový šroubovák,
- plastová jehla.



# Po manipulaci uvnitř počítače

---

 **VÝSTRAHA: Pokud šrouby uvnitř počítače zůstanou uvolněné nebo volně ležet, můžete počítač vážně poškodit.**

- 1 Našroubujte všechny šrouby a ujistěte se, že žádné nezůstaly volně uvnitř počítače.
- 2 Připojte všechna externí zařízení, periferie a kabely, které jste odpojili před prací v počítači.
- 3 Vraťte zpět všechny karty, disky a ostatní části, které jste odebrali před prací v počítači.
- 4 Připojte počítač a všechna připojená zařízení do elektrických zásuvek.
- 5 Zapněte počítač.

# Vyjmutí baterie

**!** **VAROVÁNÍ:** Před manipulací uvnitř počítače si přečtěte bezpečnostní informace dodané s počítačem a postupujte podle kroků popsaných v části [Před manipulací uvnitř počítače](#). Po dokončení práce uvnitř počítače postupujte podle pokynů v části [Po dokončení práce uvnitř počítače](#). Další vzorové postupy naleznete na domovské stránce Regulatory Compliance (Soulad s předpisy) na adrese [dell.com/regulatory\\_compliance](http://dell.com/regulatory_compliance).

## Postup

- 1 Zavřete displej a otočte počítač spodní stranou vzhůru.
- 2 Přesuňte uvolňovací západku baterie do odemčené polohy.  
Při odemknutí baterie uslyšíte cvaknutí.
- 3 Zvedněte baterii ze základny počítače.

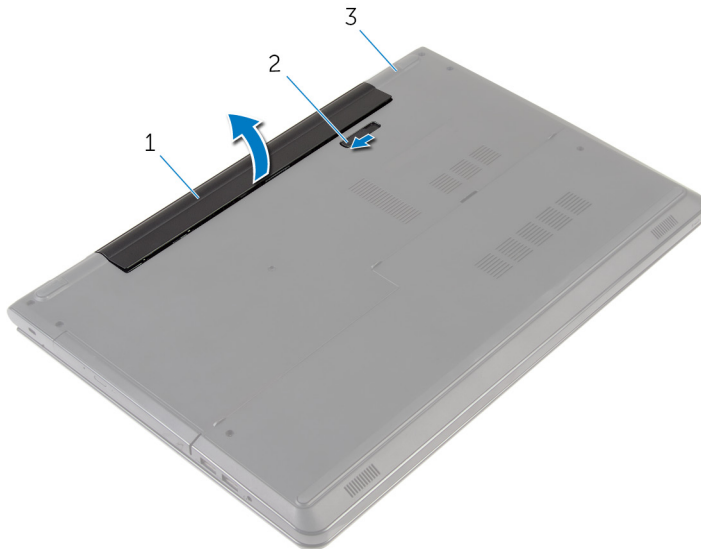

- |   |                   |   |                              |
|---|-------------------|---|------------------------------|
| 1 | baterie           | 2 | západka pro uvolnění baterie |
| 3 | základna počítače |   |                              |

- 4 Překlopte počítač, otevřete displej a podržte tlačítko napájení po dobu pěti sekund, abyste základní desku uzemnili.

# Vložení baterie

---



**VAROVÁNÍ:** Před manipulací uvnitř počítače si přečtěte bezpečnostní informace dodané s počítačem a postupujte podle kroků popsaných v části [Před manipulací uvnitř počítače](#). Po dokončení práce uvnitř počítače postupujte podle pokynů v části [Po dokončení práce uvnitř počítače](#). Další vzorové postupy naleznete na domovské stránce Regulatory Compliance (Soulad s předpisy) na adrese [dell.com/regulatory\\_compliance](http://dell.com/regulatory_compliance).

## Postup

Umístěte baterii do její pozice a zaklapněte ji na své místo.

# Sejmutí spodního krytu

---

 **VAROVÁNÍ:** Před manipulací uvnitř počítače si přečtete bezpečnostní informace dodané s počítačem a postupujte podle kroků popsaných v části [Před manipulací uvnitř počítače](#). Po dokončení práce uvnitř počítače postupujte podle pokynů v části [Po dokončení práce uvnitř počítače](#). Další vzorové postupy naleznete na domovské stránce Regulatory Compliance (Soulad s předpisy) na adrese [dell.com/regulatory\\_compliance](http://dell.com/regulatory_compliance).

## Přípravné kroky

Vyjměte [baterii](#).

## Postup

- 1 Zavřete displej a otočte počítač spodní stranou vzhůru.
- 2 Vyšroubujte šrouby, které připevňují spodní kryt k základně počítače.

- 3** Pomocí plastové jehly jemně vypáče základní kryt směrem od vnitřního okraje a sejměte ho ze základny počítače.

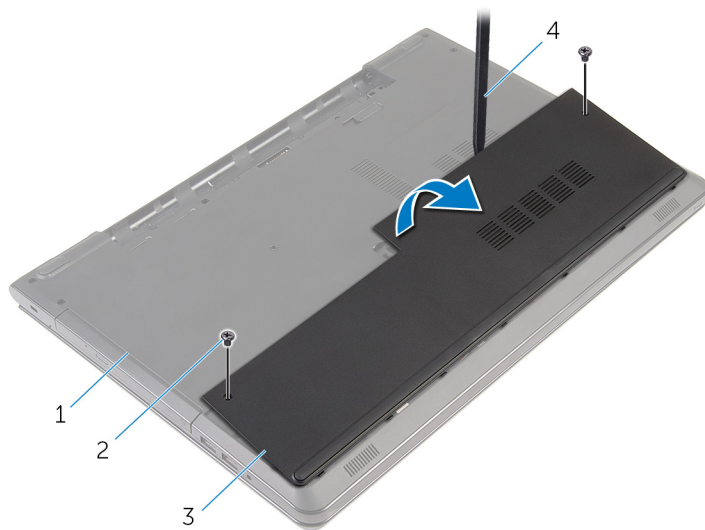

1 základna počítače

2 šrouby (2)

3 spodní kryt

4 plastová jehla

# Nasazení krytu základny

---

 **VAROVÁNÍ:** Před manipulací uvnitř počítače si přečtěte bezpečnostní informace dodané s počítačem a postupujte podle kroků popsaných v části [Před manipulací uvnitř počítače](#). Po dokončení práce uvnitř počítače postupujte podle pokynů v části [Po dokončení práce uvnitř počítače](#). Další vzorové postupy naleznete na domovské stránce Regulatory Compliance (Soulad s předpisy) na adrese [dell.com/regulatory\\_compliance](http://dell.com/regulatory_compliance).

## Postup



- 1 Zasuňte západky na krytu základny do otvorů v základně počítače a opatrně zasuňte kryt základny na místo.
- 2 Zašroubujte šrouby, které spodní kryt připevňují k základně počítače.

## Následné kroky

Vložte [baterii](#).

# Vyjmutí pevného disku

---

-  **VAROVÁNÍ:** Před manipulací uvnitř počítače si přečtěte bezpečnostní informace dodané s počítačem a postupujte podle kroků popsaných v části [Před manipulací uvnitř počítače](#). Po dokončení práce uvnitř počítače postupujte podle pokynů v části [Po dokončení práce uvnitř počítače](#). Další vzorové postupy naleznete na domovské stránce Regulatory Compliance (Soulad s předpisy) na adrese [dell.com/regulatory\\_compliance](http://dell.com/regulatory_compliance).
-  **VÝSTRAHA:** Pevné disky jsou křehké. Při manipulaci s pevným diskem buďte opatrní.
-  **VÝSTRAHA:** Chcete-li předejít ztrátě dat, nevyjímejte pevný disk, pokud je počítač v režimu spánku nebo zapnutý.

## Přípravné kroky

- 1 Vyjměte [baterii](#).
- 2 Sejměte [spodní kryt](#).

## Postup

- 1 Zvedněte západku a odpojte kabel pevného disku od základní desky.
- 2 Vyšroubujte šrouby, které upevňují sestavu pevného disku k základně počítače.



**3** Pomocí poutka zvedněte sestavu pevného disku ze základny počítače.

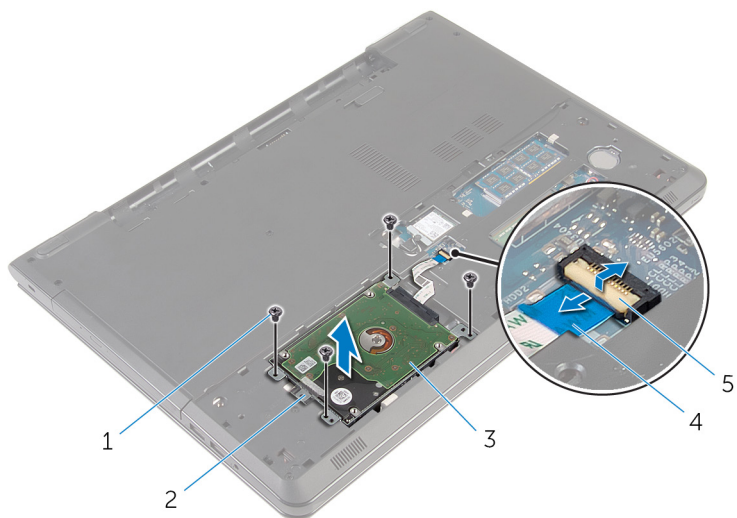

1 šrouby (4)

2 poutko pro vysunutí

3 sestava pevného disku

4 kabel pevného disku

5 západka

**4** Odpojte mezikus od pevného disku.

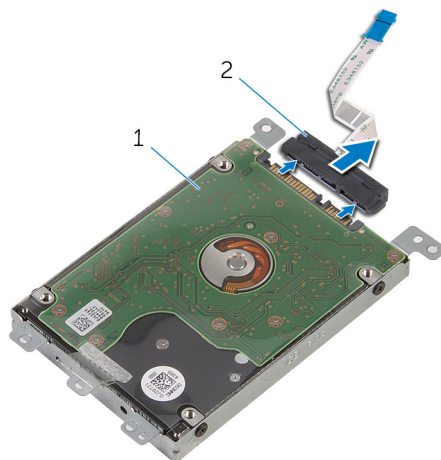

1 sestava pevného disku

2 mezikus

- 5 Odstraňte šrouby, kterými je k pevnému disku upevněn jeho držák.
- 6 Sejměte držák z pevného disku.

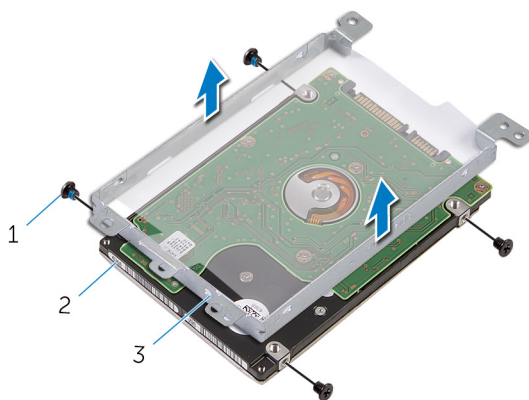

- |   |                     |   |            |
|---|---------------------|---|------------|
| 1 | šrouby (4)          | 2 | pevný disk |
| 3 | držák pevného disku |   |            |

# Instalace pevného disku

---

 **VAROVÁNÍ:** Před manipulací uvnitř počítače si přečtěte bezpečnostní informace dodané s počítačem a postupujte podle kroků popsaných v části [Před manipulací uvnitř počítače](#). Po dokončení práce uvnitř počítače postupujte podle pokynů v části [Po dokončení práce uvnitř počítače](#). Další vzorové postupy naleznete na domovské stránce Regulatory Compliance (Soulad s předpisy) na adrese [dell.com/regulatory\\_compliance](http://dell.com/regulatory_compliance).

 **VÝSTRAHA:** Pevné disky jsou křehké. Při manipulaci s pevným diskem buďte opatrní.

## Postup

- 1 Zarovnejte zdíčky pro šrouby na pevném disku se zdíčkami na držáku pevného disku.
- 2 Zašroubujte šrouby upevňující držák pevného disku k pevnému disku.
- 3 Připojte k pevnému disku mezikus.
- 4 Zasuňte sestavu pevného disku do základny počítače a zarovnejte zdíčky pro šrouby na sestavě pevného disku se zdíčkami pro šrouby na základně počítače.
- 5 Namontujte šrouby, které upevňují sestavu pevného disku k základně počítače.
- 6 Zasuňte kabel pevného disku do konektoru. Zatlačením na západku kabel zajistíte.

## Následné kroky

- 1 Nasadte [spodní kryt](#).
- 2 Vložte [baterii](#).

# Vyjmutí paměťových modulů

---



**VAROVÁNÍ:** Před manipulací uvnitř počítače si přečtěte bezpečnostní informace dodané s počítačem a postupujte podle kroků popsaných v části [Před manipulací uvnitř počítače](#). Po dokončení práce uvnitř počítače postupujte podle pokynů v části [Po dokončení práce uvnitř počítače](#). Další vzorové postupy naleznete na domovské stránce Regulatory Compliance (Soulad s předpisy) na adrese [dell.com/regulatory\\_compliance](http://dell.com/regulatory_compliance).

## Přípravné kroky

- 1 Vyjměte [baterii](#).
- 2 Sejměte [spodní kryt](#).

## Postup

- 1 Prsty opatrně roztáhněte zajišťovací spony na každém konci slotu paměťového modulu tak, aby modul lehce vyskočil.

2 Vysuňte paměťový modul ze slotu paměťového modulu.

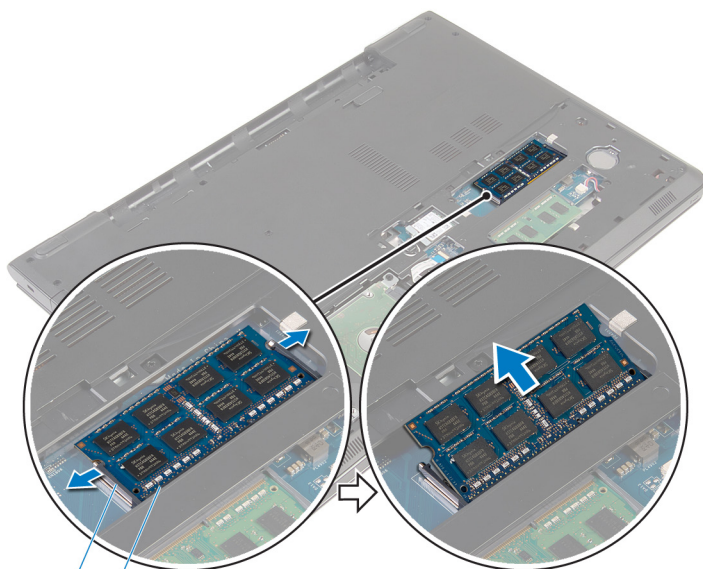

1  
2  
1 zajišťovací spony (2)

2 paměťový modul

# Montáž paměťových modulů

---



**VAROVÁNÍ:** Před manipulací uvnitř počítače si přečtěte bezpečnostní informace dodané s počítačem a postupujte podle kroků popsaných v části [Před manipulací uvnitř počítače](#). Po dokončení práce uvnitř počítače postupujte podle pokynů v části [Po dokončení práce uvnitř počítače](#). Další vzorové postupy naleznete na domovské stránce Regulatory Compliance (Soulad s předpisy) na adrese [dell.com/regulatory\\_compliance](http://dell.com/regulatory_compliance).

## Postup

- 1 Zarovnejte zářez na hraně paměťového modulu s výčnělkem na slotu paměťového modulu.

- 2 Modul pevně zasuňte pod úhlem do slotu a poté modul zatlačte směrem dolů, dokud nezapadne na místo.

 **POZNÁMKA:** Jestliže neuslyšíte cvaknutí, modul vyjměte a postup vkládání zopakujte.

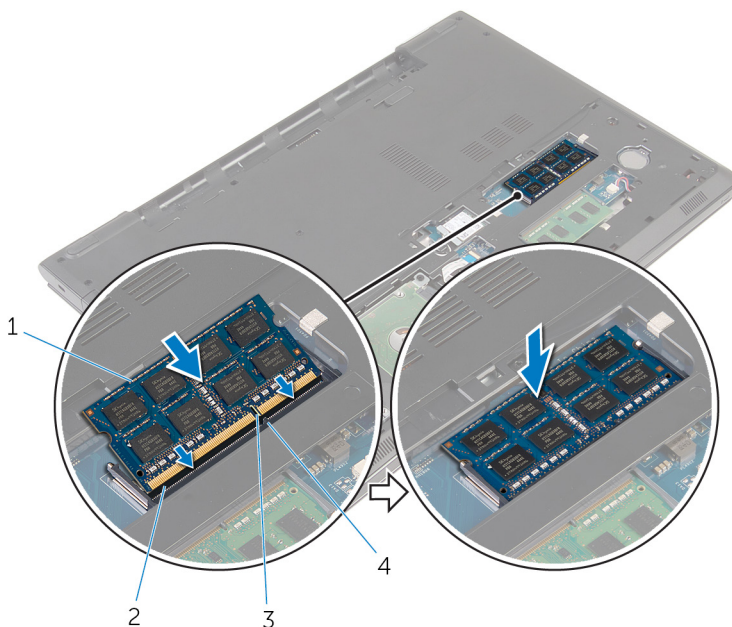

- 1 paměťový modul
- 3 zářez

- 2 slot paměťového modulu
- 4 západka

## Následné kroky

- 1 Nasadte [spodní kryt](#).
- 2 Vložte [baterii](#).

# Demontáž bezdrátové karty

---

 **VAROVÁNÍ:** Před manipulací uvnitř počítače si přečtěte bezpečnostní informace dodané s počítačem a postupujte podle kroků popsaných v části [Před manipulací uvnitř počítače](#). Po dokončení práce uvnitř počítače postupujte podle pokynů v části [Po dokončení práce uvnitř počítače](#). Další vzorové postupy naleznete na domovské stránce Regulatory Compliance (Soulad s předpisy) na adrese [dell.com/regulatory\\_compliance](http://dell.com/regulatory_compliance).

## Přípravné kroky

- 1 Vyměňte [baterii](#).
- 2 Sejměte [spodní kryt](#).

## Postup

- 1 Vyšroubujte šroub upevňující držák bezdrátové karty a bezdrátovou kartu ze základní desky.
- 2 Zdvihněte držák bezdrátové karty z bezdrátové karty.
- 3 Odpojte anténní kabely od bezdrátové karty.



**4** Vysuňte bezdrátovou kartu ze základní desky a vyjměte ji.

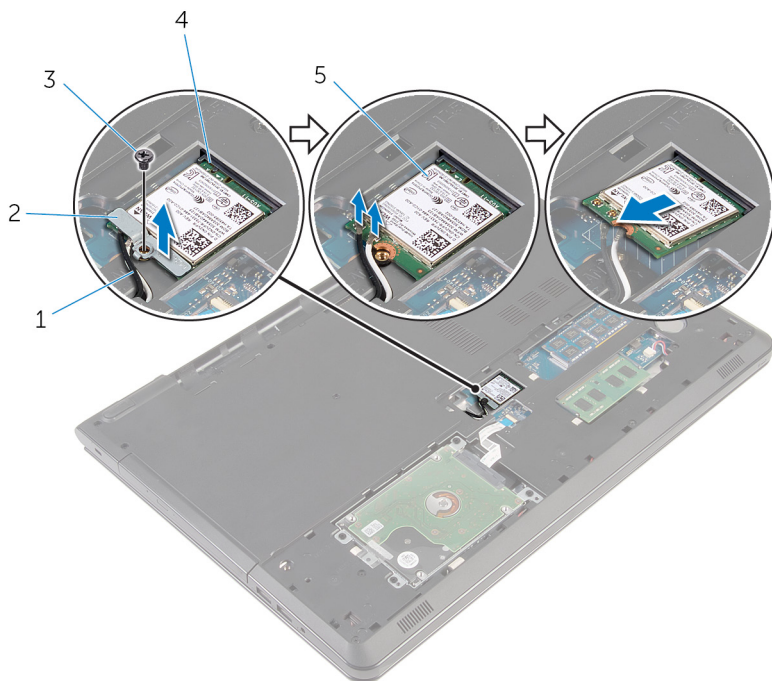

1 anténní kabely (2)

3 šroub

5 bezdrátová karta

2 držák bezdrátové karty

4 slot pro bezdrátovou kartu

# Instalace bezdrátové karty

 **VAROVÁNÍ:** Před manipulací uvnitř počítače si přečtěte bezpečnostní informace dodané s počítačem a postupujte podle kroků popsanych v části [Před manipulací uvnitř počítače](#). Po dokončení práce uvnitř počítače postupujte podle pokynů v části [Po dokončení práce uvnitř počítače](#). Další vzorové postupy naleznete na domovské stránce Regulatory Compliance (Soulad s předpisy) na adrese [dell.com/regulatory\\_compliance](http://dell.com/regulatory_compliance).

## Postup

 **VÝSTRAHA:** Abyste zamezili poškození bezdrátové karty, neumísťujte pod ni žádné kabely.

- 1 Zarovnejte zářez na bezdrátové kartě s výčnělkem na slotu pro bezdrátovou kartu a zasuňte kartu do slotu.
- 2 Otvor pro šroub na bezdrátové kartě zarovnejte s otvorem pro šroub na základní desce.
- 3 Připojte anténní kabely k bezdrátové kartě.

Následující tabulka uvádí barevné schéma anténních kabelů pro bezdrátové karty podporované tímto počítačem.

Konektory na bezdrátové kartě	Barva anténního kabelu
Hlavní (bílý trojúhelník)	bílá
Pomocný (černý trojúhelník)	černá

- 4 Zarovnejte zdířku pro šroub na držáku bezdrátové karty se zdířkou pro šroub na základní desce.
- 5 Zašroubujte šroub upevňující držák bezdrátové karty a bezdrátovou kartu k základní desce.

## Následné kroky

- 1 Nasadte [spodní kryt](#).
- 2 Vložte [baterii](#).

# Vyjmutí knoflíkové baterie

---

 **VAROVÁNÍ:** Před manipulací uvnitř počítače si přečtěte bezpečnostní informace dodané s počítačem a postupujte podle kroků popsaných v části [Před manipulací uvnitř počítače](#). Po dokončení práce uvnitř počítače postupujte podle pokynů v části [Po dokončení práce uvnitř počítače](#). Další vzorové postupy naleznete na domovské stránce Regulatory Compliance (Soulad s předpisy) na adrese [dell.com/regulatory\\_compliance](http://dell.com/regulatory_compliance).

 **VÝSTRAHA:** Vyjmutím knoflíkové baterie dojde k vynulování nastavení systému BIOS na výchozí hodnoty. Doporučujeme, abyste si před vyjmutím knoflíkové baterie poznačili nastavení systému BIOS.

## Přípravné kroky

- 1 Vyjměte [baterii](#).
- 2 Sejměte [spodní kryt](#).

## Postup

Pomocí plastové jehly jemně vypáčte knoflíkovou baterii z patice.



1 plastová jehla

2 knoflíková baterie

3 patice knoflíkové baterie

# Vložení knoflíkové baterie

---



**VAROVÁNÍ:** Před manipulací uvnitř počítače si přečtěte bezpečnostní informace dodané s počítačem a postupujte podle kroků popsaných v části [Před manipulací uvnitř počítače](#). Po dokončení práce uvnitř počítače postupujte podle pokynů v části [Po dokončení práce uvnitř počítače](#). Další vzorové postupy naleznete na domovské stránce Regulatory Compliance (Soulad s předpisy) na adrese [dell.com/regulatory\\_compliance](http://dell.com/regulatory_compliance).

## Postup

Vložte a zacvakněte knoflíkovou do patice na základní desce tak, aby byla otočena označením „+“ nahoru.

## Následné kroky

- 1 Nasadíte [spodní kryt](#).
- 2 Vložte [baterii](#).

# Demontáž klávesnice

---



**VAROVÁNÍ:** Před manipulací uvnitř počítače si přečtěte bezpečnostní informace dodané s počítačem a postupujte podle kroků popsaných v části [Před manipulací uvnitř počítače](#). Po dokončení práce uvnitř počítače postupujte podle pokynů v části [Po dokončení práce uvnitř počítače](#). Další vzorové postupy naleznete na domovské stránce Regulatory Compliance (Soulad s předpisy) na adrese [dell.com/regulatory\\_compliance](http://dell.com/regulatory_compliance).

## Přípravné kroky

Vyjměte [baterii](#).

## Postup

- 1 Otočte počítač vzhůru nohama a otevřete displej, co nejvíce je to možné.



- 4 Zdvihněte výčnělky a odpojte kabel klávesnice a kabel podsvícení klávesnice (volitelný) od základní desky.

 **POZNÁMKA:** Kabel podsvícení klávesnice se nachází jen v notebookech, které byly dodány s podsvícenou klávesnicí.

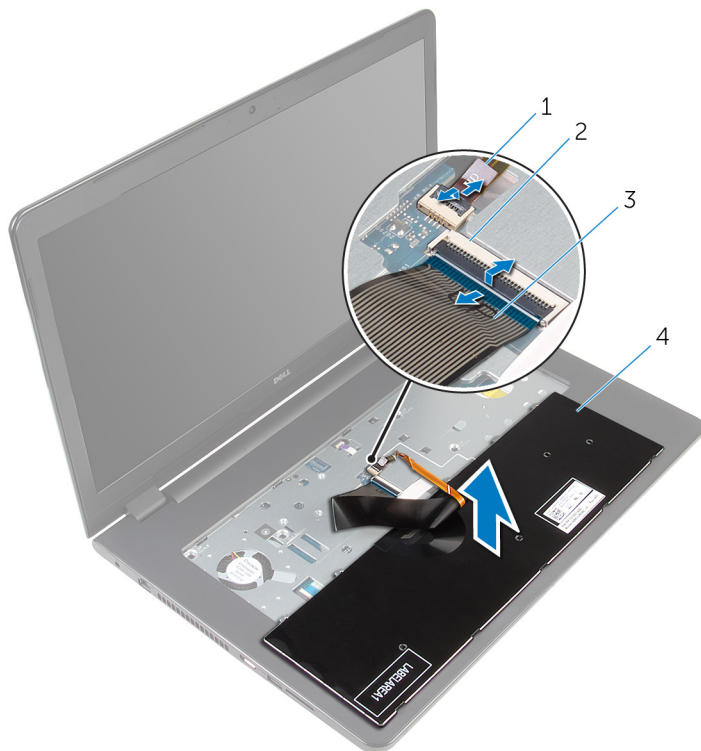

- |   |                             |   |            |
|---|-----------------------------|---|------------|
| 1 | kabel podsvícení klávesnice | 2 | západka    |
| 3 | kabel klávesnice            | 4 | klávesnice |

- 5 Zdvihněte klávesnici společně s kabely ze sestavy opěrky rukou.



# Instalace klávesnice

---

 **VAROVÁNÍ:** Před manipulací uvnitř počítače si přečtěte bezpečnostní informace dodané s počítačem a postupujte podle kroků popsaných v části [Před manipulací uvnitř počítače](#). Po dokončení práce uvnitř počítače postupujte podle pokynů v části [Po dokončení práce uvnitř počítače](#). Další vzorové postupy naleznete na domovské stránce Regulatory Compliance (Soulad s předpisy) na adrese [dell.com/regulatory\\_compliance](http://dell.com/regulatory_compliance).

## Postup

- 1 Zasuňte kabel klávesnice a kabel podsvícení klávesnice (volitelný) do příslušných konektorů na a zajistěte kabely zatlačením na západky.
- 2 Otočte klávesnici.
- 3 Zasuňte západky na klávesnici do zdírek na opěrce rukou a zaklapněte klávesnici na své místo.

## Následné kroky

Vložte [baterii](#).

# Demontáž optické jednotky

**!** **VAROVÁNÍ:** Před manipulací uvnitř počítače si přečtěte bezpečnostní informace dodané s počítačem a postupujte podle kroků popsaných v části [Před manipulací uvnitř počítače](#). Po dokončení práce uvnitř počítače postupujte podle pokynů v části [Po dokončení práce uvnitř počítače](#). Další vzorové postupy naleznete na domovské stránce Regulatory Compliance (Soulad s předpisy) na adrese [dell.com/regulatory\\_compliance](http://dell.com/regulatory_compliance).

## Přípravné kroky

- 1 Vyměňte [baterii](#).
- 2 Demontujte [klávesnici](#).

## Postup

- 1 Vyšroubujte šroub připevňující sestavu optické jednotky k základně počítače.

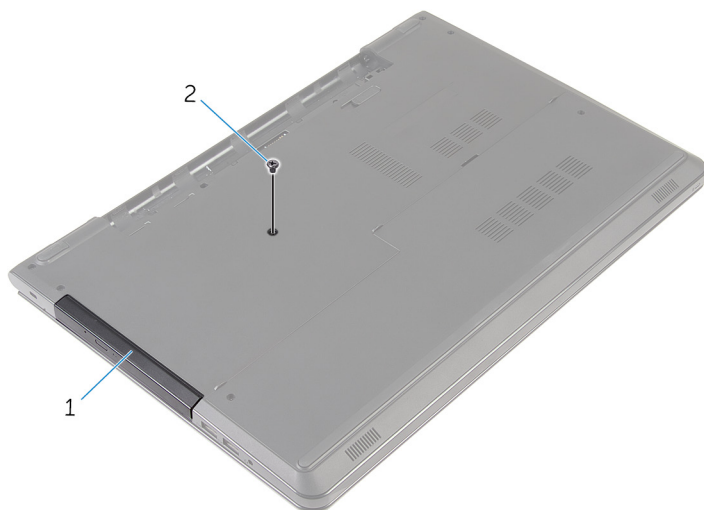

1 sestava optické jednotky

2 šroub

- 2 Otočte počítač a otevřete displej.
- 3 Pomocí plastové jehly vytlačte sestavu optické jednotky z pozice pro optickou jednotku.
- 4 Vysuňte sestavu optické jednotky z pozice pro optickou jednotku.



- |   |                          |   |              |
|---|--------------------------|---|--------------|
| 1 | sestava optické jednotky | 2 | opěrka rukou |
| 3 | plastová jehla           |   |              |

- 5 Jemně z optické jednotky vypáčte její rámeček.

- 6 Vyšroubujte šrouby, které upevňují optickou jednotku k držáku optické jednotky.

 **POZNÁMKA:** Poznačte si orientaci držáku optické jednotky, abyste ho mohli správně nainstalovat.

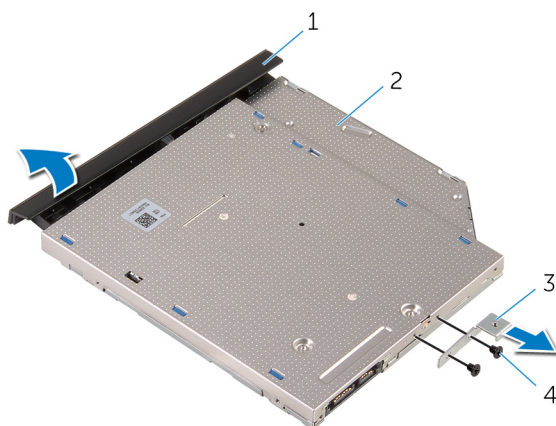

- |   |                          |   |                   |
|---|--------------------------|---|-------------------|
| 1 | rámeček optické jednotky | 2 | optická mechanika |
| 3 | držák optické jednotky   | 4 | šrouby (2)        |

# Montáž optické jednotky

---

 **VAROVÁNÍ:** Před manipulací uvnitř počítače si přečtěte bezpečnostní informace dodané s počítačem a postupujte podle kroků popsaných v části [Před manipulací uvnitř počítače](#). Po dokončení práce uvnitř počítače postupujte podle pokynů v části [Po dokončení práce uvnitř počítače](#). Další vzorové postupy naleznete na domovské stránce Regulatory Compliance (Soulad s předpisy) na adrese [dell.com/regulatory\\_compliance](http://dell.com/regulatory_compliance).

## Postup

- 1 Zarovnejte otvory pro šrouby na optické jednotce s otvory na optické jednotce.
  -  **POZNÁMKA:** Abyste zajistili správné upevnění optické jednotky k počítači, musíte správně zarovnat držák optické jednotky. Správnou orientaci naleznete v kroku 6 v části „[Vyjmutí optické jednotky](#)“.
- 2 Našroubujte šrouby, které k optické jednotce připevňují držák optické jednotky.
- 3 Zarovnejte západky na rámečku optické jednotky se sloty v optické jednotce a opatrně ho zacvakněte na místo.
- 4 Zasuňte optickou jednotku zpět do příslušné pozice.
- 5 Zavřete displej a otočte počítač spodní stranou vzhůru.
- 6 Zašroubujte šroub připevňující sestavu optické jednotky k základně počítače.

## Následné kroky

- 1 Namontujte [klávesnici](#).
- 2 Vložte [baterii](#).

# Demontáž základny počítače

---

 **VAROVÁNÍ:** Před manipulací uvnitř počítače si přečtete bezpečnostní informace dodané s počítačem a postupujte podle kroků popsaných v části [Před manipulací uvnitř počítače](#). Po dokončení práce uvnitř počítače postupujte podle pokynů v části [Po dokončení práce uvnitř počítače](#). Další vzorové postupy naleznete na domovské stránce Regulatory Compliance (Soulad s předpisy) na adrese [dell.com/regulatory\\_compliance](http://dell.com/regulatory_compliance).

## Přípravné kroky

- 1 Vyměňte [baterii](#).
- 2 Sejměte [spodní kryt](#).
- 3 Postupujte podle postupu od kroku 1 po krok 3 v části „[Vyjmutí pevného disku](#)“.
- 4 Demontujte [bezdrátovou kartu](#).
- 5 Demontujte [klávesnici](#).
- 6 Postupujte podle postupu od kroku 1 po krok 4 v části „[Vyjmutí optické mechaniky](#)“.

## Postup

- 1 Zvedněte západku a odpojte kabel optické jednotky od základní desky.

- 2** Vyšroubujte šrouby připevňující základnu počítače k sestavě opěrky rukou.



1 šrouby (4)

2 západka konektoru

3 kabel optické jednotky

**3** Zavřete displej a otočte počítač spodní stranou vzhůru.

**4** Odpojte kabel reproduktoru od základní desky.

**5** Vyjměte kabely antény z vodiček na základně počítače.

**6** Vyšroubujte šrouby připevňující základnu počítače k sestavě opěrky rukou.

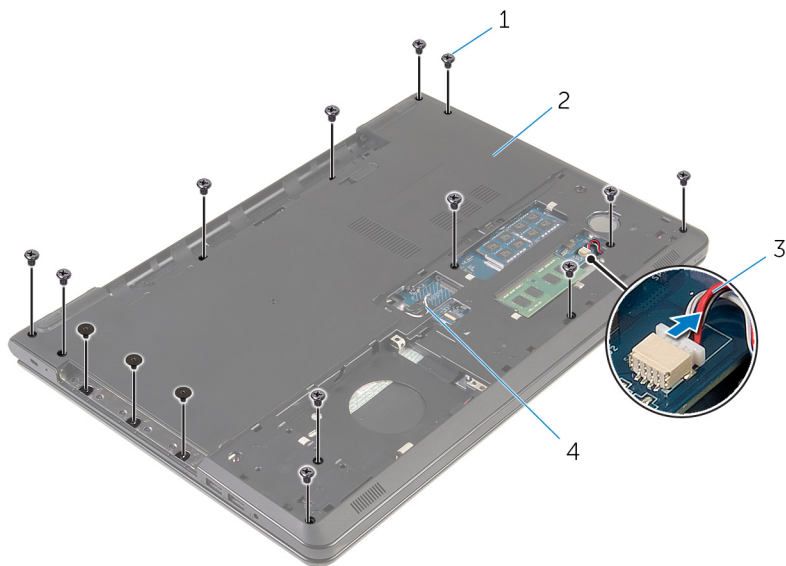

1 šrouby (15)

2 základna počítače

3 kabel reproduktoru

4 anténní kabely (2)



- 7 Začněte odzadu prsty páčit základnu počítače od sestavy opěrky rukou.

 **POZNÁMKA:** Ověřte, zda jsou anténní kabely zcela vyjmuty z vodiček na základně počítače.



1 základna počítače

- 8 Otočte základnu počítače spodní stranou nahoru.
- 9 Vyjměte [vsuvku optické jednotky](#).

10 Vyjměte [reproduktory](#).

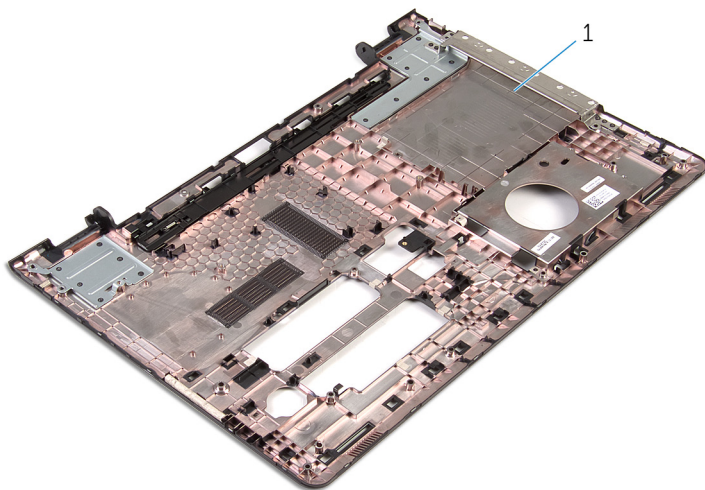

1 základna počítače

# Montáž základny počítače

---

 **VAROVÁNÍ:** Před manipulací uvnitř počítače si přečtěte bezpečnostní informace dodané s počítačem a postupujte podle kroků popsaných v části [Před manipulací uvnitř počítače](#). Po dokončení práce uvnitř počítače postupujte podle pokynů v části [Po dokončení práce uvnitř počítače](#). Další vzorové postupy naleznete na domovské stránce Regulatory Compliance (Soulad s předpisy) na adrese [dell.com/regulatory\\_compliance](http://dell.com/regulatory_compliance).

## Postup

- 1 Namontujte [vsuvku optické jednotky](#).
- 2 Namontujte [reproduktory](#).
- 3 Proveďte anténní kabely a kabel reproduktoru příslušnými otvory na základně počítače.
- 4 Zarovnejte výčnělky na základně počítače se zdířkami na sestavě opěrky rukou a zacvakněte základnu počítače na místo.
- 5 Zašroubujte šrouby, které připevňují základnu počítače k sestavě opěrky rukou.
- 6 Připojte kabel reproduktoru k základní desce.
- 7 Otočte počítač a otevřete displej.
- 8 Zašroubujte šrouby, které připevňují základnu počítače k sestavě opěrky rukou.
- 9 Zasuňte kabel optické jednotky do konektoru na základní desce a zajistěte kabel stlačením západky konektoru.

## Následné kroky

- 1 Postupujte podle postupu od kroku 4 po krok 7 v části „[Instalace optické mechaniky](#)“.
- 2 Namontujte [klávesnici](#).
- 3 Namontujte [bezdrátovou kartu](#).
- 4 Postupujte podle postupu od kroku 4 po krok 6 v části „[Instalace pevného disku](#)“.
- 5 Nasadte [spodní kryt](#).
- 6 Vložte [baterii](#).

# Vyjmutí reproduktorů

---



**VAROVÁNÍ:** Před manipulací uvnitř počítače si přečtěte bezpečnostní informace dodané s počítačem a postupujte podle kroků popsaných v části [Před manipulací uvnitř počítače](#). Po dokončení práce uvnitř počítače postupujte podle pokynů v části [Po dokončení práce uvnitř počítače](#). Další vzorové postupy naleznete na domovské stránce Regulatory Compliance (Soulad s předpisy) na adrese [dell.com/regulatory\\_compliance](http://dell.com/regulatory_compliance).

## Přípravné kroky

- 1 Vyjměte [baterii](#).
- 2 Sejměte [spodní kryt](#).
- 3 Postupujte podle postupu od kroku 1 po krok 3 v části „[Vyjmutí pevného disku](#)“.
- 4 Demontujte [bezdrátovou kartu](#).
- 5 Demontujte [klávesnici](#).
- 6 Postupujte podle postupu od kroku 1 po krok 4 v části „[Vyjmutí optické mechaniky](#)“.
- 7 Postupujte podle postupu od kroku 1 po krok 7 v části „[Vyjmutí základny počítače](#)“.

## Postup

- 1 Poznačte si vedení kabelu reproduktoru na základně počítače a uvolněte kabel z vodiček.

2 Vyjměte reproduktory i jejich kabel ze základny počítače.

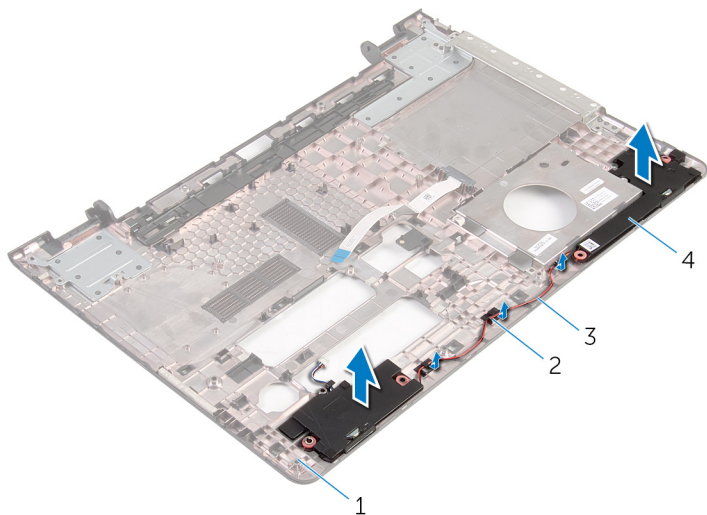

1 základna počítače

2 vodička

3 kabel reproduktoru

4 reproduktory (2)

# Instalace reproduktorů

---

 **VAROVÁNÍ:** Před manipulací uvnitř počítače si přečtěte bezpečnostní informace dodané s počítačem a postupujte podle kroků popsaných v části [Před manipulací uvnitř počítače](#). Po dokončení práce uvnitř počítače postupujte podle pokynů v části [Po dokončení práce uvnitř počítače](#). Další vzorové postupy naleznete na domovské stránce Regulatory Compliance (Soulad s předpisy) na adrese [dell.com/regulatory\\_compliance](http://dell.com/regulatory_compliance).

## Postup

- 1 Umístěte pomocí zarovnávacích výčnělků reproduktory na základnu počítače.
- 2 Veděte kabel reproduktoru vodičky na základně počítače.

## Následné kroky

- 1 Postupujte podle postupu od kroku 3 po krok 8 v části „[Montáž základny počítače](#)“.
- 2 Postupujte podle postupu od kroku 4 po krok 7 v části „[Instalace optické mechaniky](#)“.
- 3 Namontujte [klávesnici](#).
- 4 Namontujte [bezdrátovou kartu](#).
- 5 Postupujte podle postupu od kroku 4 po krok 6 v části „[Instalace pevného disku](#)“.
- 6 Nasaďte [spodní kryt](#).
- 7 Vložte [baterii](#).

# Vyjmutí vsuvky optické jednotky

---



**VAROVÁNÍ:** Před manipulací uvnitř počítače si přečtěte bezpečnostní informace dodané s počítačem a postupujte podle kroků popsaných v části [Před manipulací uvnitř počítače](#). Po dokončení práce uvnitř počítače postupujte podle pokynů v části [Po dokončení práce uvnitř počítače](#). Další vzorové postupy naleznete na domovské stránce Regulatory Compliance (Soulad s předpisy) na adrese [dell.com/regulatory\\_compliance](http://dell.com/regulatory_compliance).

## Přípravné kroky

- 1 Vyjměte [baterii](#).
- 2 Sejměte [spodní kryt](#).
- 3 Postupujte podle postupu od kroku 1 po krok 3 v části „[Vyjmutí pevného disku](#)“.
- 4 Demontujte [bezdrátovou kartu](#).
- 5 Demontujte [klávesnici](#).
- 6 Postupujte podle postupu od kroku 1 po krok 4 v části „[Vyjmutí optické mechaniky](#)“.
- 7 Postupujte podle postupu od kroku 1 po krok 7 v části „[Vyjmutí základny počítače](#)“.

## Postup

Uvolněte vsuvku optické jednotky ze západek na základně počítače.

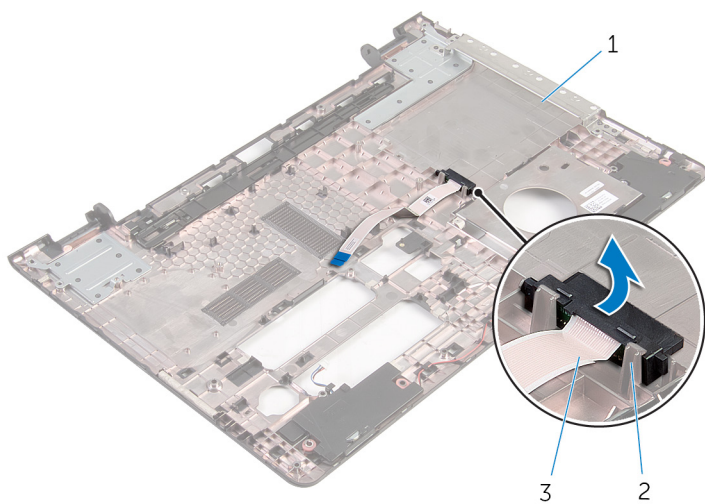

1 základna počítače

2 západky (2)

3 vsuvka optické jednotky



# Vložení vsuvky optické jednotky

---



**VAROVÁNÍ:** Před manipulací uvnitř počítače si přečtěte bezpečnostní informace dodané s počítačem a postupujte podle kroků popsanych v části [Před manipulací uvnitř počítače](#). Po dokončení práce uvnitř počítače postupujte podle pokynů v části [Po dokončení práce uvnitř počítače](#). Další vzorové postupy naleznete na domovské stránce Regulatory Compliance (Soulad s předpisy) na adrese [dell.com/regulatory\\_compliance](http://dell.com/regulatory_compliance).

## Postup

Zarovnejte vsuvku optické jednotky s úchyty na základně počítače a zacvakněte ji na místo.

## Následné kroky

- 1 Postupujte podle postupu od kroku 3 po krok 8 v části „[Montáž základny počítače](#)“.
- 2 Postupujte podle postupu od kroku 4 po krok 7 v části „[Instalace optické mechaniky](#)“.
- 3 Namontujte [klávesnici](#).
- 4 Namontujte [bezdrátovou kartu](#).
- 5 Postupujte podle postupu od kroku 4 po krok 6 v části „[Instalace pevného disku](#)“.
- 6 Nasaďte [spodní kryt](#).
- 7 Vložte [baterii](#).

# Vyjmutí desky V/O

---



**VAROVÁNÍ:** Před manipulací uvnitř počítače si přečtěte bezpečnostní informace dodané s počítačem a postupujte podle kroků popsaných v části [Před manipulací uvnitř počítače](#). Po dokončení práce uvnitř počítače postupujte podle pokynů v části [Po dokončení práce uvnitř počítače](#). Další vzorové postupy naleznete na domovské stránce Regulatory Compliance (Soulad s předpisy) na adrese [dell.com/regulatory\\_compliance](http://dell.com/regulatory_compliance).

## Přípravné kroky

- 1 Vyjměte [baterii](#).
- 2 Sejměte [spodní kryt](#).
- 3 Postupujte podle postupu od kroku 1 po krok 3 v části „[Vyjmutí pevného disku](#)“.
- 4 Demontujte [bezdrátovou kartu](#).
- 5 Demontujte [klávesnici](#).
- 6 Postupujte podle postupu od kroku 1 po krok 4 v části „[Vyjmutí optické mechaniky](#)“.
- 7 Postupujte podle postupu od kroku 1 po krok 6 v části „[Vyjmutí základny počítače](#)“.

## Postup

- 1 Vyšroubujte šroub, který připevňuje desku I/O k sestavě opěrky rukou.
- 2 Zdvihněte desku I/O a obraťte ji.

**3** Zdvihněte západku a odpojte kabel panelu I/O od desky I/O.

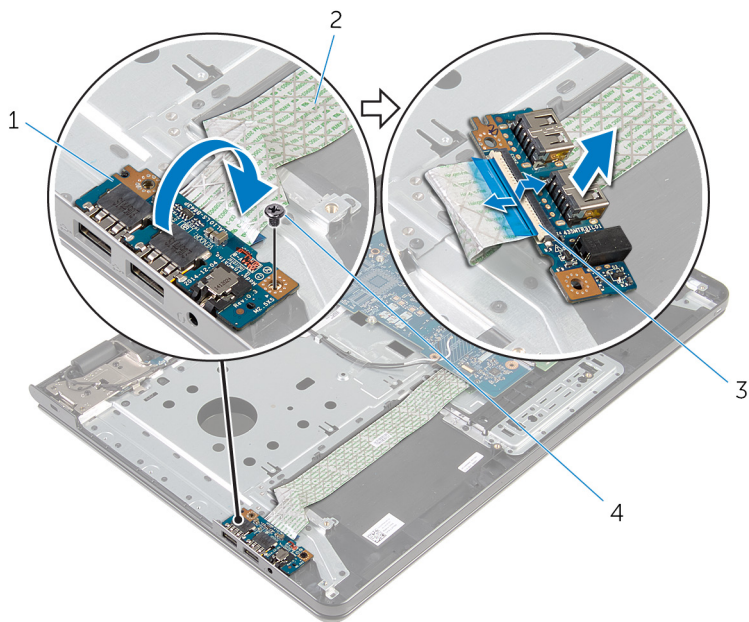

1 deska I/O

2 kabel desky I/O

3 západka

4 šroub

# Montáž desky I/O

---

 **VAROVÁNÍ:** Před manipulací uvnitř počítače si přečtěte bezpečnostní informace dodané s počítačem a postupujte podle kroků popsaných v části [Před manipulací uvnitř počítače](#). Po dokončení práce uvnitř počítače postupujte podle pokynů v části [Po dokončení práce uvnitř počítače](#). Další vzorové postupy naleznete na domovské stránce Regulatory Compliance (Soulad s předpisy) na adrese [dell.com/regulatory\\_compliance](http://dell.com/regulatory_compliance).

## Postup



- 1 Zasuňte kabel desky I/O do konektoru kabelu desky I/O a připevněte kabel zatlačením na západku.
- 2 Otočte desku I/O a zarovnejte zdířku pro šroub na panelu I/O se zdířkou pro šroub na sestavě opěrky rukou.
- 3 Zašroubujte šroub, který připevňuje desku I/O k sestavě opěrky rukou.

## Následné kroky

- 1 Postupujte podle postupu od kroku 3 po krok 8 v části „[Montáž základny počítače](#)“.
- 2 Postupujte podle postupu od kroku 4 po krok 7 v části „[Instalace optické mechaniky](#)“.
- 3 Namontujte [klávesnici](#).
- 4 Namontujte [bezdrátovou kartu](#).
- 5 Postupujte podle postupu od kroku 4 po krok 6 v části „[Instalace pevného disku](#)“.
- 6 Nasadte [spodní kryt](#).
- 7 Vložte [baterii](#).

# Demontáž sestavy chladiče

---

-  **VAROVÁNÍ:** Před manipulací uvnitř počítače si přečtěte bezpečnostní informace dodané s počítačem a postupujte podle kroků popsanych v části [Před manipulací uvnitř počítače](#). Po dokončení práce uvnitř počítače postupujte podle pokynů v části [Po dokončení práce uvnitř počítače](#). Další vzorové postupy naleznete na domovské stránce Regulatory Compliance (Soulad s předpisy) na adrese [dell.com/regulatory\\_compliance](http://dell.com/regulatory_compliance).
-  **VAROVÁNÍ:** Chladič se může za běžného provozu zahřát. Než se dotknete chladiče, nechte ho po dostatečnou dobu vychladnout.
-  **VÝSTRAHA:** Abyste zajistili maximální chlazení procesoru, nedotýkejte se oblastí přenosu tepla na chladiči. Mastnota na vaší pokožce může snížit schopnost teplovodivé pasty přenášet teplo.

## Přípravné kroky

- 1 Vyměňte [baterii](#).
- 2 Sejměte [spodní kryt](#).
- 3 Postupujte podle postupu od kroku 1 po krok 3 v části „[Vyjmutí pevného disku](#)“.
- 4 Demontujte [bezdrátovou kartu](#).
- 5 Demontujte [klávesnici](#).
- 6 Postupujte podle postupu od kroku 1 po krok 4 v části „[Vyjmutí optické mechaniky](#)“.
- 7 Postupujte podle postupu od kroku 1 po krok 6 v části „[Vyjmutí základny počítače](#)“.

## Postup (samostatná grafická karta)

- 1 Odpojte kabel ventilátoru od základní desky.
- 2 Podle pořadí vyznačeného na sestavě chladiče postupně povolte jisticí šrouby, které připevňují sestavu chladiče k základní desce.
- 3 Odšroubujte šroubky, kterými je sestava chladiče připevněna k základní desce.

- 4 Vyměňte sestavu chladiče ze základní desky.

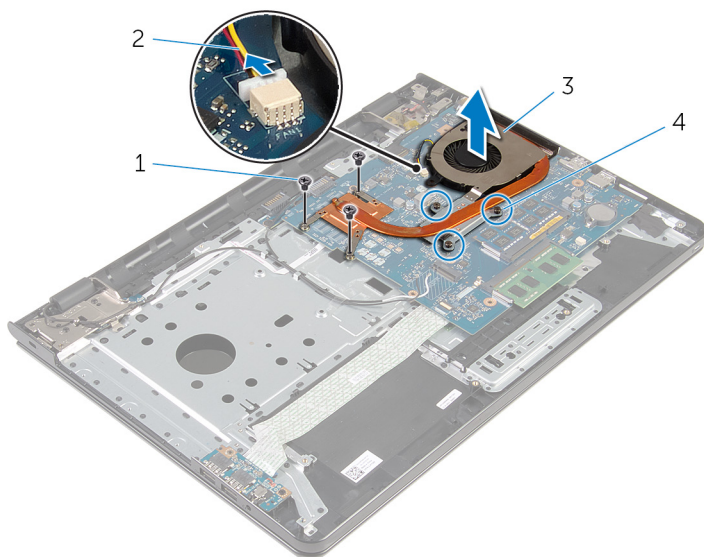

- |   |                   |   |                       |
|---|-------------------|---|-----------------------|
| 1 | šrouby (3)        | 2 | kabel ventilátoru     |
| 3 | sestavu chladiče, | 4 | upevňovací šrouby (3) |

## Postup (integrovaná grafická karta)

- 1 Odpojte kabel ventilátoru od základní desky.
- 2 Podle pořadí vyznačeného na sestavě chladiče postupně povolte jisticí šrouby, které připevňují sestavu chladiče k základní desce.
- 3 Odšroubujte šroubky, kterými je sestava chladiče připevněna k základní desce.

4 Vyjměte sestavu chladiče ze základní desky.

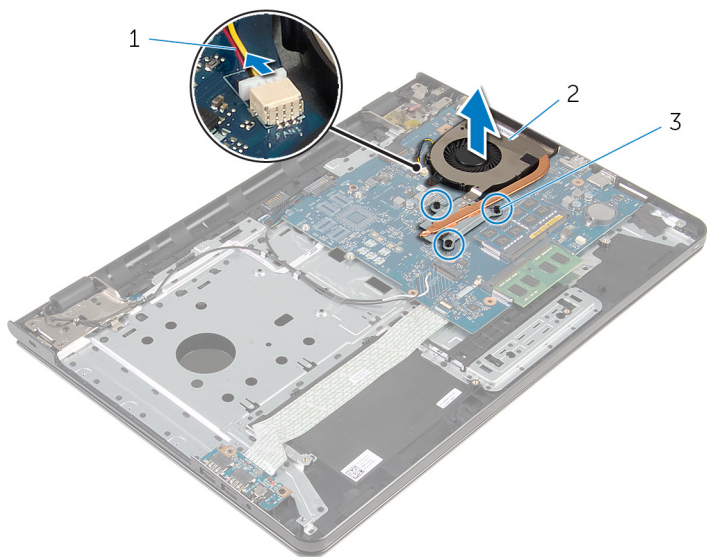

1 kabel ventilátoru

2 sestavu chladiče,

3 upevňovací šrouby (3)

# Montáž sestavy chladiče

---

 **VAROVÁNÍ:** Před manipulací uvnitř počítače si přečtěte bezpečnostní informace dodané s počítačem a postupujte podle kroků popsaných v části [Před manipulací uvnitř počítače](#). Po dokončení práce uvnitř počítače postupujte podle pokynů v části [Po dokončení práce uvnitř počítače](#). Další vzorové postupy naleznete na domovské stránce Regulatory Compliance (Soulad s předpisy) na adrese [dell.com/regulatory\\_compliance](http://dell.com/regulatory_compliance).

 **VÝSTRAHA:** Nesprávné vyrovnání chladiče může způsobit poškození základní desky a procesoru.

 **POZNÁMKA:** Originální teplovodivou pastu lze použít znovu v případě, že společně nainstalujete původní základní desku a ventilátor. Pokud vyměníte základní desku nebo ventilátor, použijte termopodložku dodanou v sadě, abyste zajistili dosažení správné teplotní vodivosti.

## Postup

 **POZNÁMKA:** Originální teplovodivou pastu lze použít znovu v případě, že společně nainstalujete původní základní desku a ventilátor. Pokud vyměníte základní desku nebo ventilátor, použijte termopodložku dodanou v sadě, abyste zajistili dosažení správné teplotní vodivosti.

- 1 Zarovnejte otvory šroubů na chladiči s otvory šroubů na základní desce.
- 2 Podle pořadí vyznačeného na sestavě chladiče postupně utáhněte jisticí šrouby, které připevňují sestavu chladiče k základní desce.
- 3 Zašroubujte šroubky připevňující sestavu chladiče k základní desce.
- 4 Připojte kabel ventilátoru k základní desce.

## Následné kroky

- 1 Postupujte podle postupu od kroku 3 po krok 8 v části „[Montáž základny počítače](#)“.
- 2 Postupujte podle postupu od kroku 4 po krok 7 v části „[Instalace optické mechaniky](#)“.
- 3 Namontujte [klávesnici](#).
- 4 Namontujte [bezdrátovou kartu](#).





- 5 Postupujte podle postupu od kroku 4 po krok 6 v části „[Instalace pevného disku](#)“.
- 6 Nasaďte [spodní kryt](#).
- 7 Vložte [baterii](#).

# Demontáž základní desky

---

 **VAROVÁNÍ:** Před manipulací uvnitř počítače si přečtěte bezpečnostní informace dodané s počítačem a postupujte podle kroků popsaných v části [Před manipulací uvnitř počítače](#). Po dokončení práce uvnitř počítače postupujte podle pokynů v části [Po dokončení práce uvnitř počítače](#). Další vzorové postupy naleznete na domovské stránce Regulatory Compliance (Soulad s předpisy) na adrese [dell.com/regulatory\\_compliance](http://dell.com/regulatory_compliance).

 **POZNÁMKA:** Výrobní číslo vašeho počítače je umístěno na základní desce. Po výměně základní desky je nutné výrobní číslo zadat v programu pro nastavení systému BIOS.

 **POZNÁMKA:** Při výměně základní desky dojde k odstranění veškerých změn, které jste v programu pro nastavení systému BIOS v tomto systému udělali. Po výměně základní desky je třeba požadované změny provést znovu.

 **POZNÁMKA:** Před odpojením kabelů od základní desky si poznačte jejich umístění, abyste je mohli po výměně základní desky znovu připojit.

## Přípravné kroky

- 1 Vyjměte [baterii](#).
- 2 Sejměte [spodní kryt](#).
- 3 Postupujte podle postupu od kroku 1 po krok 3 v části „[Vyjmutí pevného disku](#)“.
- 4 Demontujte [bezdrátovou kartu](#).
- 5 Vyjměte [paměťové moduly](#).
- 6 Vyjměte [knoflíkovou baterii](#).
- 7 Demontujte [klávesnici](#).
- 8 Postupujte podle postupu od kroku 1 po krok 4 v části „[Vyjmutí optické mechaniky](#)“.
- 9 Postupujte podle postupu od kroku 1 po krok 6 v části „[Vyjmutí základny počítače](#)“.
- 10 Demontujte [desku I/O](#).
- 11 Vyjměte [sestavu chladiče](#).

# Postup

- 1 Otočte počítač vzhůru nohama a otevřete displej, co nejvíce je to možné.
- 2 Zdvihněte západky konektoru a odpojte kabel desky tlačítka napájení a kabel dotykového panelu od základní desky.



1 kabel desky tlačítka napájení      2 kabel dotykového panelu.

- 3 Zavřete displej a otočte počítač spodní stranou vzhůru.
- 4 Zvedněte západku a odpojte kabel displeje od základní desky.
- 5 Vyšroubujte šroub, který připevňuje základní desku k sestavě opěrky rukou.

**6** Odlepte kabel desky I/O od sestavy opěrky rukou.

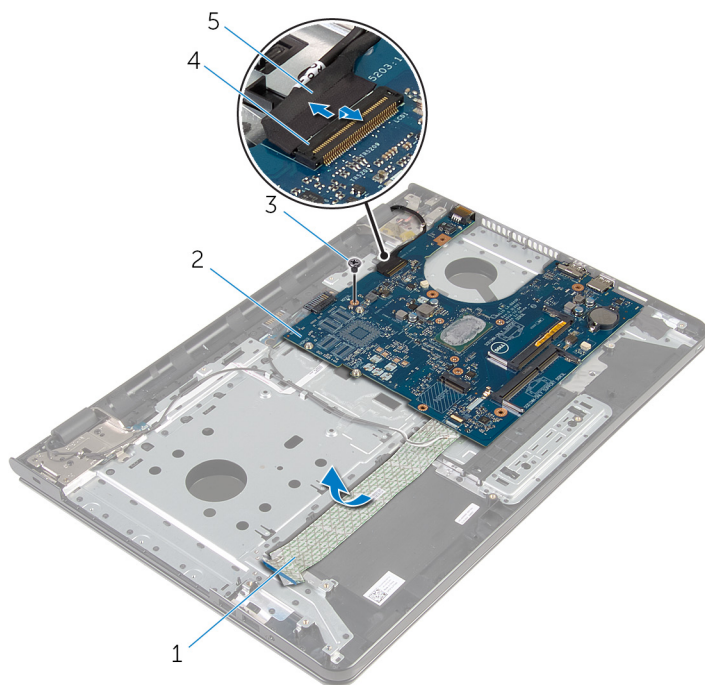

1 kabel desky I/O

2 základní deska

3 šroub

4 západka konektoru

5 kabel displeje

**7** Opatrně zvedněte základní desku z vnitřního okraje, abyste ji uvolnili z konektoru pro základní desku na sestavě opěrky rukou.

- 8** Otočte základní desku vzhůru nohama.

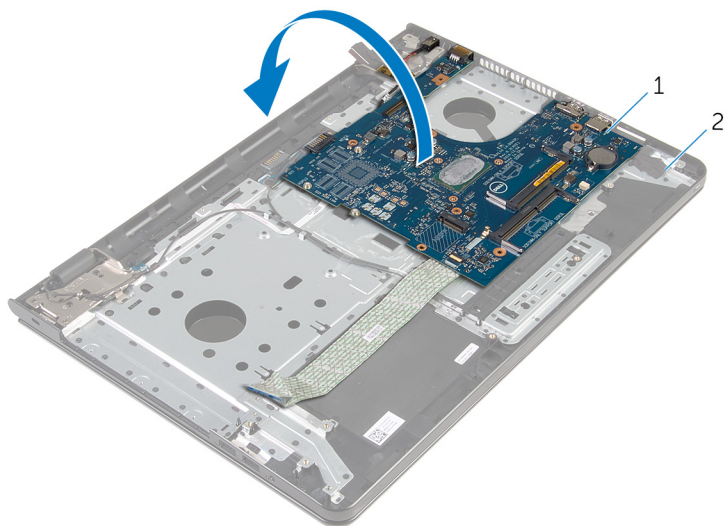

1 základní deska

2 sestava opěrky rukou

- 9** Odpojte kabel portu adaptéru napájení ze základní desky.

**10** Zdvihněte západku a odpojte kabel desky I/O od základní desky.

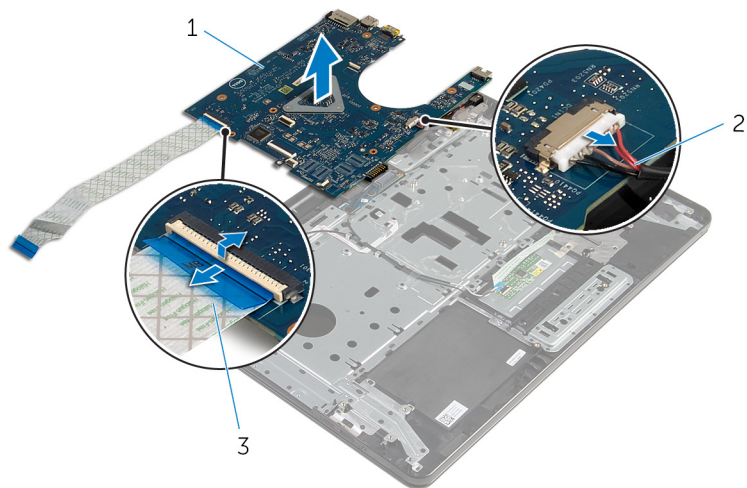

1 základní deska

2 kabel portu napájecího  
adaptéru

3 kabel desky I/O

**11** Základní desku vyjměte ze základny počítače.

# Montáž základní desky

---

 **VAROVÁNÍ:** Před manipulací uvnitř počítače si přečtěte bezpečnostní informace dodané s počítačem a postupujte podle kroků popsaných v části [Před manipulací uvnitř počítače](#). Po dokončení práce uvnitř počítače postupujte podle pokynů v části [Po dokončení práce uvnitř počítače](#). Další vzorové postupy naleznete na domovské stránce Regulatory Compliance (Soulad s předpisy) na adrese [dell.com/regulatory\\_compliance](http://dell.com/regulatory_compliance).

 **POZNÁMKA:** Výrobní číslo vašeho počítače je umístěno na základní desce. Po výměně základní desky je nutné výrobní číslo zadat v programu pro nastavení systému BIOS.

 **POZNÁMKA:** Při výměně základní desky dojde k odstranění veškerých změn, které jste v programu pro nastavení systému BIOS v tomto systému udělali. Po výměně základní desky je třeba požadované změny provést znovu.

## Postup

 **VÝSTRAHA:** Ujistěte se, že žádné kabely nejsou umístěny pod základní deskou, abyste zamezili jejímu poškození.

- 1 Připojte kabel portu adaptéru napájení k základní desce.
- 2 Zasuňte kabel desky I/O do konektoru a zajistěte ho zatlačením na západku.
- 3 Otočte základní desku vzhůru nohama.
- 4 Zasuňte porty na základní desce do jejich otvorů na sestavě opěrky rukou.
- 5 Zarovnejte zdíčku pro šroub na základní desce se zdíčkou pro šroub na sestavě opěrky rukou.
- 6 Zašroubujte šroub, který připevňuje základní desku k sestavě opěrky rukou.
- 7 Přilepte kabel desky I/O k sestavě opěrky rukou.
- 8 Zasuňte kabel displeje do konektoru a připevněte ho k základní desce zatlačením na západku.
- 9 Otočte počítač a otevřete displej.
- 10 Zasuňte kabel desky tlačítka napájení a kabel dotykové podložky do příslušných konektorů. Zatlačte na západky, abyste kabely zajistili.

# Následné kroky

- 1 Namontujte [sestavu chladiče](#).
- 2 Namontujte [desku I/O](#).
- 3 Postupujte podle postupu od kroku 3 po krok 8 v části „[Montáž základny počítače](#)“.
- 4 Postupujte podle postupu od kroku 4 po krok 7 v části „[Instalace optické mechaniky](#)“.
- 5 Namontujte [klávesnici](#).
- 6 Vložte [knoflíkovou baterii](#).
- 7 Proved'te instalaci [paměťových modulů](#).
- 8 Namontujte [bezdrátovou kartu](#).
- 9 Postupujte podle postupu od kroku 4 po krok 6 v části „[Instalace pevného disku](#)“.
- 10 Nasaďte [spodní kryt](#).
- 11 Vložte [baterii](#).



# Demontáž desky konektoru baterie

---

 **VAROVÁNÍ:** Před manipulací uvnitř počítače si přečtěte bezpečnostní informace dodané s počítačem a postupujte podle kroků popsaných v části [Před manipulací uvnitř počítače](#). Po dokončení práce uvnitř počítače postupujte podle pokynů v části [Po dokončení práce uvnitř počítače](#). Další vzorové postupy naleznete na domovské stránce Regulatory Compliance (Soulad s předpisy) na adrese [dell.com/regulatory\\_compliance](http://dell.com/regulatory_compliance).

## Přípravné kroky

- 1 Vyjměte [baterii](#).
- 2 Sejměte [spodní kryt](#).
- 3 Postupujte podle postupu od kroku 1 po krok 3 v části „[Vyjmutí pevného disku](#)“.
- 4 Demontujte [bezdrátovou kartu](#).
- 5 Vyjměte [paměťové moduly](#).
- 6 Demontujte [klávesnici](#).
- 7 Postupujte podle postupu od kroku 1 po krok 4 v části „[Vyjmutí optické mechaniky](#)“.
- 8 Postupujte podle postupu od kroku 1 po krok 6 v části „[Vyjmutí základny počítače](#)“.
- 9 Demontujte [desku I/O](#).
- 10 Vyjměte [sestavu chladiče](#).
- 11 Demontujte [základní desku](#).

## Postup

- 1 Odlepte pásky upevňující kabel antény k sestavě opěrky rukou.
- 2 Vyjměte kabel antény z vodiček na desce konektoru baterie.
- 3 Vyšroubujte šrouby, které připevňují desku konektoru baterie k sestavě opěrky rukou.

4 Vyměňte desku konektoru baterie ze sestavy opěrky rukou.

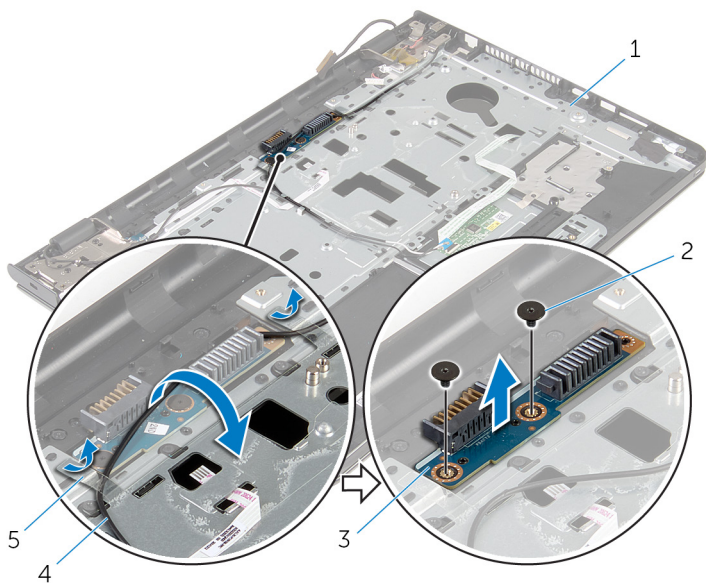

1 sestava opěrky rukou

3 deska konektoru baterie

5 pásky (2)

2 šrouby (2)

4 kabel antény

# Montáž desky konektoru baterie

---

 **VAROVÁNÍ:** Před manipulací uvnitř počítače si přečtěte bezpečnostní informace dodané s počítačem a postupujte podle kroků popsaných v části [Před manipulací uvnitř počítače](#). Po dokončení práce uvnitř počítače postupujte podle pokynů v části [Po dokončení práce uvnitř počítače](#). Další vzorové postupy naleznete na domovské stránce Regulatory Compliance (Soulad s předpisy) na adrese [dell.com/regulatory\\_compliance](http://dell.com/regulatory_compliance).

## Postup

- 1 Otvory pro šrouby na desce konektoru baterie zarovnejte s otvory pro šrouby na sestavě opěrky rukou.
- 2 Zašroubujte šrouby, které připevňují desku konektoru baterie k sestavě opěrky rukou.
- 3 Vedďte kabel antény vodičky na desce konektoru baterie.
- 4 Přilepte pásky upevňující kabel antény k sestavě opěrky rukou.

## Následné kroky

- 1 Vložte [základní desku](#).
- 2 Namontujte [sestavu chladiče](#).
- 3 Namontujte [desku I/O](#).
- 4 Postupujte podle postupu od kroku 3 po krok 8 v části „[Montáž základny počítače](#)“.
- 5 Postupujte podle postupu od kroku 4 po krok 7 v části „[Instalace optické mechaniky](#)“.
- 6 Namontujte [klávesnici](#).
- 7 Proved'te instalaci [paměťových modulů](#).
- 8 Namontujte [bezdrátovou kartu](#).
- 9 Postupujte podle postupu od kroku 4 po krok 6 v části „[Instalace pevného disku](#)“.
- 10 Nasaďte [spodní kryt](#).
- 11 Vložte [baterii](#).

# Demontáž portu napájecího adaptéru

---

 **VAROVÁNÍ:** Před manipulací uvnitř počítače si přečtěte bezpečnostní informace dodané s počítačem a postupujte podle kroků popsanych v části [Před manipulací uvnitř počítače](#). Po dokončení práce uvnitř počítače postupujte podle pokynů v části [Po dokončení práce uvnitř počítače](#). Další vzorové postupy naleznete na domovské stránce Regulatory Compliance (Soulad s předpisy) na adrese [dell.com/regulatory\\_compliance](http://dell.com/regulatory_compliance).

## Přípravné kroky

- 1 Vyjměte [baterii](#).
- 2 Sejměte [spodní kryt](#).
- 3 Postupujte podle postupu od kroku 1 po krok 3 v části „[Vyjmutí pevného disku](#)“.
- 4 Demontujte [bezdrátovou kartu](#).
- 5 Vyjměte [paměťové moduly](#).
- 6 Demontujte [klávesnici](#).
- 7 Postupujte podle postupu od kroku 1 po krok 4 v části „[Vyjmutí optické mechaniky](#)“.
- 8 Postupujte podle postupu od kroku 1 po krok 6 v části „[Vyjmutí základny počítače](#)“.
- 9 Demontujte [desku I/O](#).
- 10 Vyjměte [sestavu chladiče](#).
- 11 Demontujte [základní desku](#).

## Postup

- 1 Poznačte si vedení kabelu portu napájecího adaptéru a vyjměte ho z vodiček na sestavě opěrky rukou.
- 2 Vyšroubujte šroub, který připevňuje port napájecího adaptéru k sestavě opěrky rukou.
- 3 Odlepte pásku, která upevňuje kabel portu adaptéru napájení k sestavě opěrky rukou.



# Montáž portu napájecího adaptéru

---

 **VAROVÁNÍ:** Před manipulací uvnitř počítače si přečtěte bezpečnostní informace dodané s počítačem a postupujte podle kroků popsaných v části [Před manipulací uvnitř počítače](#). Po dokončení práce uvnitř počítače postupujte podle pokynů v části [Po dokončení práce uvnitř počítače](#). Další vzorové postupy naleznete na domovské stránce Regulatory Compliance (Soulad s předpisy) na adrese [dell.com/regulatory\\_compliance](http://dell.com/regulatory_compliance).

## Postup

- 1 Zasuňte port napájecího adaptéru do sestavy opěrky rukou.
- 2 Zašroubujte šroub, který připevňuje panel tlačítka napájení k sestavě opěrky rukou.
- 3 Veděte kabel portu napájecího adaptéru vodičky na sestavě opěrky rukou.
- 4 Přilepte pásku upevňující port napájecího adaptéru k sestavě opěrky rukou.

## Následné kroky

- 1 Vložte [základní desku](#).
- 2 Namontujte [sestavu chladiče](#).
- 3 Namontujte [desku I/O](#).
- 4 Postupujte podle postupu od kroku 3 po krok 8 v části „[Montáž základny počítače](#)“.
- 5 Postupujte podle postupu od kroku 4 po krok 7 v části „[Instalace optické mechaniky](#)“.
- 6 Namontujte [klávesnici](#).
- 7 Proved'te instalaci [paměťových modulů](#).
- 8 Namontujte [bezdrátovou kartu](#).
- 9 Postupujte podle postupu od kroku 4 po krok 6 v části „[Instalace pevného disku](#)“.
- 10 Nasad'te [spodní kryt](#).
- 11 Vložte [baterii](#).

# Demontáž sestavy displeje

---

 **VAROVÁNÍ:** Před manipulací uvnitř počítače si přečtěte bezpečnostní informace dodané s počítačem a postupujte podle kroků popsaných v části [Před manipulací uvnitř počítače](#). Po dokončení práce uvnitř počítače postupujte podle pokynů v části [Po dokončení práce uvnitř počítače](#). Další vzorové postupy naleznete na domovské stránce Regulatory Compliance (Soulad s předpisy) na adrese [dell.com/regulatory\\_compliance](http://dell.com/regulatory_compliance).

## Přípravné kroky

- 1 Vyjměte [baterii](#).
- 2 Sejměte [spodní kryt](#).
- 3 Postupujte podle postupu od kroku 1 po krok 3 v části „[Vyjmutí pevného disku](#)“.
- 4 Demontujte [bezdrátovou kartu](#).
- 5 Vyjměte [paměťové moduly](#).
- 6 Demontujte [klávesnici](#).
- 7 Postupujte podle postupu od kroku 1 po krok 4 v části „[Vyjmutí optické mechaniky](#)“.
- 8 Postupujte podle postupu od kroku 1 po krok 6 v části „[Vyjmutí základny počítače](#)“.
- 9 Demontujte [desku I/O](#).
- 10 Vyjměte [sestavu chladiče](#).
- 11 Demontujte [základní desku](#).
- 12 Demontujte [port napájecího adaptéru](#).

## Postup

- 1 Zapamatujte si umístění kabelu antény a vyjměte ho z vodítek.

- 2 Odlepte pásky upevňující kabely antény k sestavě opěrky rukou.

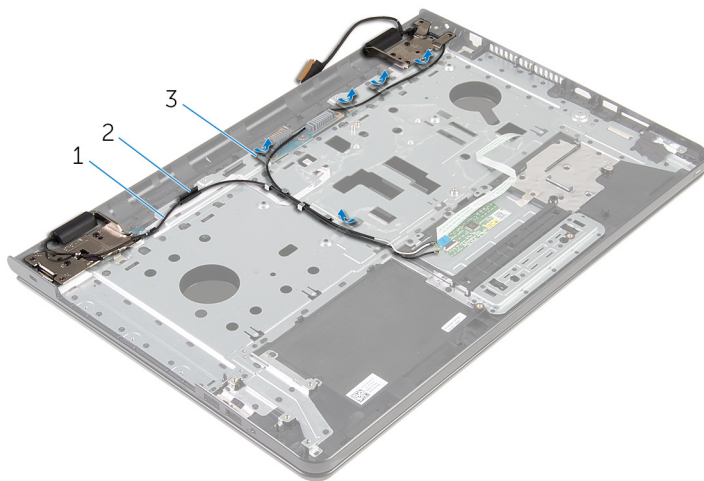

1 anténní kabely (2)

2 vodičko

3 pásky (5)

- 3 Otevřete displej pod úhlem 90 stupňů.
- 4 Položte počítač na kraj stolu tak, aby sestava opěrky rukou byla na stole, sestava displeje přesahovala okraj stolu a závěsy displeje byly směrem nahoru.
- 5 Vyšroubujte šrouby, které připevňují závěsy displeje k sestavě opěrky rukou.



**6** Zvedněte sestavu displeje ze sestavy opěrky rukou.

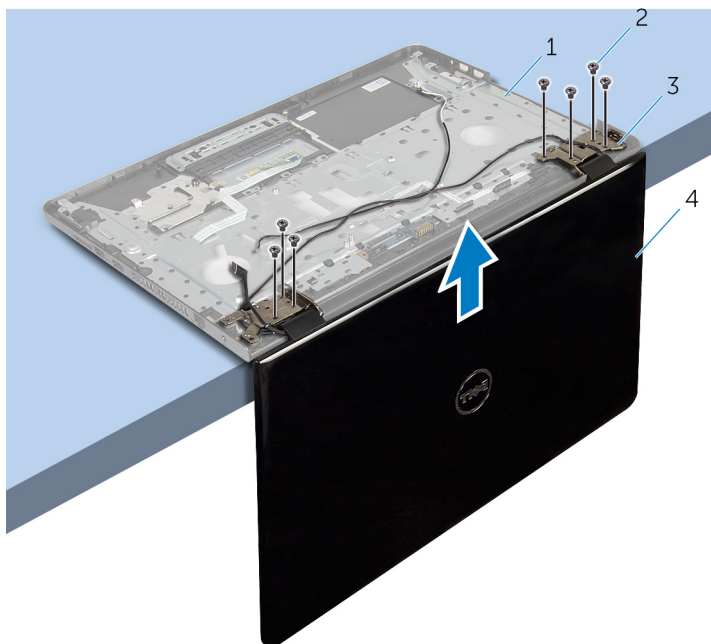

1 sestava opěrky rukou

2 šroubky (7)

3 závěsy displeje (2)

4 sestava displeje

# Montáž sestavy displeje

---

 **VAROVÁNÍ:** Před manipulací uvnitř počítače si přečtěte bezpečnostní informace dodané s počítačem a postupujte podle kroků popsaných v části [Před manipulací uvnitř počítače](#). Po dokončení práce uvnitř počítače postupujte podle pokynů v části [Po dokončení práce uvnitř počítače](#). Další vzorové postupy naleznete na domovské stránce Regulatory Compliance (Soulad s předpisy) na adrese [dell.com/regulatory\\_compliance](http://dell.com/regulatory_compliance).

## Postup

- 1 Umístěte sestavu opěrky rukou na okraj stolu tak, aby závěsy displeje směřovaly nahoru.
- 2 Otvory pro šrouby na závěsech displeje zarovnejte s otvory pro šrouby na sestavě opěrky rukou.
- 3 Zašroubujte šrouby připevňující závěsy displeje k sestavě opěrky rukou.
- 4 Zavřete displej a otočte počítač spodní stranou vzhůru.
- 5 Vedďte kabel antény vodítky na sestavě opěrky rukou.
- 6 Přilepte pásky upevňující kabel displeje a anténní kabely k sestavě opěrky rukou.

## Následné kroky

- 1 Nainstalujte [port napájecího adaptéru](#).
- 2 Vložte [základní desku](#).
- 3 Namontujte [sestavu chladiče](#).
- 4 Namontujte [desku I/O](#).
- 5 Postupujte podle postupu od kroku 3 po krok 8 v části „[Montáž základny počítače](#)“.
- 6 Postupujte podle postupu od kroku 4 po krok 7 v části „[Instalace optické mechaniky](#)“.
- 7 Namontujte [klávesnici](#).
- 8 Proveďte instalaci [paměťových modulů](#).
- 9 Namontujte [bezdrátovou kartu](#).
- 10 Postupujte podle postupu od kroku 4 po krok 6 v části „[Instalace pevného disku](#)“.

11 Nasadte [spodní kryt](#).

12 Vložte [baterii](#).

# Vyjmutí desky tlačítka napájení

---



**VAROVÁNÍ:** Před manipulací uvnitř počítače si přečtěte bezpečnostní informace dodané s počítačem a postupujte podle kroků popsaných v části [Před manipulací uvnitř počítače](#). Po dokončení práce uvnitř počítače postupujte podle pokynů v části [Po dokončení práce uvnitř počítače](#). Další vzorové postupy naleznete na domovské stránce Regulatory Compliance (Soulad s předpisy) na adrese [dell.com/regulatory\\_compliance](http://dell.com/regulatory_compliance).

## Přípravné kroky

- 1 Vyjměte [baterii](#).
- 2 Sejměte [spodní kryt](#).
- 3 Postupujte podle postupu od kroku 1 po krok 3 v části „[Vyjmutí pevného disku](#)“.
- 4 Demontujte [bezdrátovou kartu](#).
- 5 Vyjměte [paměťové moduly](#).
- 6 Demontujte [klávesnici](#).
- 7 Postupujte podle postupu od kroku 1 po krok 4 v části „[Vyjmutí optické mechaniky](#)“.
- 8 Postupujte podle postupu od kroku 1 po krok 6 v části „[Vyjmutí základny počítače](#)“.
- 9 Demontujte [desku I/O](#).
- 10 Vyjměte [sestavu chladiče](#).
- 11 Demontujte [základní desku](#).
- 12 Demontujte [port napájecího adaptéru](#).
- 13 Demontujte [sestavu displeje](#).

## Postup

- 1 Vyšroubujte šroub, který připevňuje desku tlačítka vypínače k sestavě opěrky rukou.
- 2 Odlepte pásku, která připevňuje desku tlačítka napájení k opěrce rukou.
- 3 Odlepte kabel desky tlačítka napájení od opěrky rukou.

- 4 Vysuňte desku tlačítka napájení ze západek na opěrce rukou.
- 5 Vyjměte desku tlačítka napájení spolu s kabelem ze sestavy opěrky rukou.

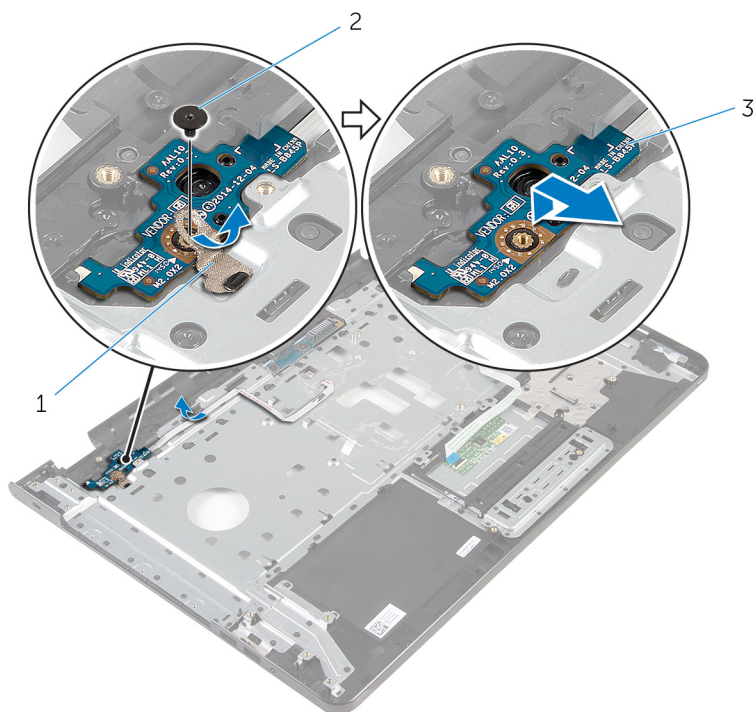

1 páska

2 šroub

3 desku tlačítka napájení

# Instalace desky tlačítka napájení

---

 **VAROVÁNÍ:** Před manipulací uvnitř počítače si přečtěte bezpečnostní informace dodané s počítačem a postupujte podle kroků popsanych v části [Před manipulací uvnitř počítače](#). Po dokončení práce uvnitř počítače postupujte podle pokynů v části [Po dokončení práce uvnitř počítače](#). Další vzorové postupy naleznete na domovské stránce Regulatory Compliance (Soulad s předpisy) na adrese [dell.com/regulatory\\_compliance](http://dell.com/regulatory_compliance).

## Postup

- 1 Zasuňte desku tlačítka napájení pod výčnělky na opěrce rukou a zarovnejte zdříčku pro šroub na desce tlačítka napájení se zdříčku pro šroub na sestavě opěrky rukou.
- 2 Zašroubujte šroub, který připevňuje desku tlačítka vypínače k sestavě opěrky rukou.
- 3 Upevněte kabel desky tlačítka napájení do sestavy opěrky rukou.
- 4 Přilepte pásku upevňující desku tlačítka napájení k sestavě opěrky rukou.

## Následné kroky

- 1 Nasaďte [sestavu displeje](#) zpět.
- 2 Nainstalujte [port napájecího adaptéru](#).
- 3 Vložte [základní desku](#).
- 4 Namontujte [sestavu chladiče](#).
- 5 Namontujte [desku I/O](#).
- 6 Postupujte podle postupu od kroku 3 po krok 8 v části „[Montáž základny počítače](#)“.
- 7 Postupujte podle postupu od kroku 4 po krok 7 v části „[Instalace optické mechaniky](#)“.
- 8 Namontujte [klávesnici](#).
- 9 Proveďte instalaci [paměťových modulů](#).
- 10 Namontujte [bezdrátovou kartu](#).

- 11 Postupujte podle postupu od kroku 4 po krok 6 v části „[Instalace pevného disku](#)“.
- 12 Nasaďte [spodní kryt](#).
- 13 Vložte [baterii](#).

# Demontáž sestavy opěrky rukou

---

 **VAROVÁNÍ:** Před manipulací uvnitř počítače si přečtěte bezpečnostní informace dodané s počítačem a postupujte podle kroků popsaných v části [Před manipulací uvnitř počítače](#). Po dokončení práce uvnitř počítače postupujte podle pokynů v části [Po dokončení práce uvnitř počítače](#). Další vzorové postupy naleznete na domovské stránce Regulatory Compliance (Soulad s předpisy) na adrese [dell.com/regulatory\\_compliance](http://dell.com/regulatory_compliance).

## Přípravné kroky

- 1 Vyjměte [baterii](#).
- 2 Sejměte [spodní kryt](#).
- 3 Postupujte podle postupu od kroku 1 po krok 3 v části „[Vyjmutí pevného disku](#)“.
- 4 Demontujte [bezdrátovou kartu](#).
- 5 Vyjměte [paměťové moduly](#).
- 6 Demontujte [klávesnici](#).
- 7 Postupujte podle postupu od kroku 1 po krok 4 v části „[Vyjmutí optické mechaniky](#)“.
- 8 Postupujte podle postupu od kroku 1 po krok 6 v části „[Vyjmutí základny počítače](#)“.
- 9 Demontujte [desku I/O](#).
- 10 Vyjměte [sestavu chladiče](#).
- 11 Demontujte [základní desku](#).
- 12 Demontujte [port napájecího adaptéru](#).
- 13 Demontujte [sestavu displeje](#).
- 14 Demontujte [desku tlačítka napájení](#).

## Postup

Po provedení přípravných kroků nám zbývá pouze sestava opěrky rukou.



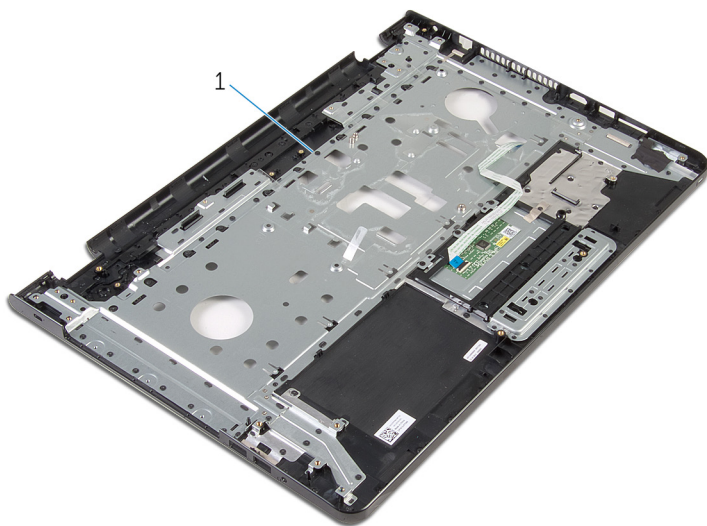

1 sestava opěrky rukou

# Montáž sestavy opěrky rukou

---

 **VAROVÁNÍ:** Před manipulací uvnitř počítače si přečtěte bezpečnostní informace dodané s počítačem a postupujte podle kroků popsaných v části [Před manipulací uvnitř počítače](#). Po dokončení práce uvnitř počítače postupujte podle pokynů v části [Po dokončení práce uvnitř počítače](#). Další vzorové postupy naleznete na domovské stránce Regulatory Compliance (Soulad s předpisy) na adrese [dell.com/regulatory\\_compliance](http://dell.com/regulatory_compliance).

## Postup

Položte sestavu opěrky rukou na plochý povrch.

## Následné kroky

- 1 Proveďte instalaci [desky tlačítka napájení](#).
- 2 Nasadte [sestavu displeje](#) zpět.
- 3 Nainstalujte [port napájecího adaptéru](#).
- 4 Vložte [základní desku](#).
- 5 Namontujte [sestavu chladiče](#).
- 6 Namontujte [desku I/O](#).
- 7 Postupujte podle postupu od kroku 3 po krok 8 v části „[Montáž základny počítače](#)“.
- 8 Postupujte podle postupu od kroku 4 po krok 7 v části „[Instalace optické mechaniky](#)“.
- 9 Namontujte [klávesnici](#).
- 10 Proveďte instalaci [paměťových modulů](#).
- 11 Namontujte [bezdrátovou kartu](#).
- 12 Postupujte podle postupu od kroku 4 po krok 6 v části „[Instalace pevného disku](#)“.
- 13 Nasadte [spodní kryt](#).
- 14 Vložte [baterii](#).

# Demontáž čelního krytu displeje

---

 **VAROVÁNÍ:** Před manipulací uvnitř počítače si přečtěte bezpečnostní informace dodané s počítačem a postupujte podle kroků popsanych v části [Před manipulací uvnitř počítače](#). Po dokončení práce uvnitř počítače postupujte podle pokynů v části [Po dokončení práce uvnitř počítače](#). Další vzorové postupy naleznete na domovské stránce Regulatory Compliance (Soulad s předpisy) na adrese [dell.com/regulatory\\_compliance](http://dell.com/regulatory_compliance).

## Přípravné kroky

 **POZNÁMKA:** Tyto instrukce se vztahují pouze na notebooky bez dotykového displeje.

- 1 Vyjměte [baterii](#).
- 2 Sejměte [spodní kryt](#).
- 3 Postupujte podle postupu od kroku 1 po krok 3 v části „[Vyjmutí pevného disku](#)“.
- 4 Demontujte [bezdrátovou kartu](#).
- 5 Vyjměte [paměťové moduly](#).
- 6 Demontujte [klávesnici](#).
- 7 Postupujte podle postupu od kroku 1 po krok 4 v části „[Vyjmutí optické mechaniky](#)“.
- 8 Postupujte podle postupu od kroku 1 po krok 6 v části „[Vyjmutí základny počítače](#)“.
- 9 Demontujte [desku I/O](#).
- 10 Vyjměte [sestavu chladiče](#).
- 11 Demontujte [základní desku](#).
- 12 Demontujte [port napájecího adaptéru](#).
- 13 Demontujte [sestavu displeje](#).

## Postup

- 1 Prsty opatrně páčením vysuňte vnitřní okraj rámečku displeje.

2 Rámeček displeje vyjměte ze zadního krytu displeje.

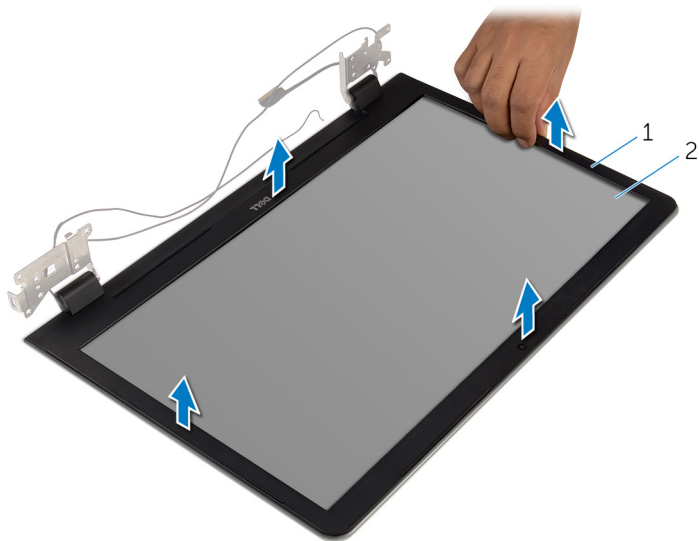

1 čelní kryt displeje

2 zadní kryt displeje

# Montáž rámečku displeje

---

 **VAROVÁNÍ:** Před manipulací uvnitř počítače si přečtěte bezpečnostní informace dodané s počítačem a postupujte podle kroků popsaných v části [Před manipulací uvnitř počítače](#). Po dokončení práce uvnitř počítače postupujte podle pokynů v části [Po dokončení práce uvnitř počítače](#). Další vzorové postupy naleznete na domovské stránce Regulatory Compliance (Soulad s předpisy) na adrese [dell.com/regulatory\\_compliance](http://dell.com/regulatory_compliance).

## Postup

 **POZNÁMKA:** Tyto instrukce se vztahují pouze na notebooky bez dotykového displeje.

Zarovnejte rámeček displeje se zadním krytem displeje a opatrně jej zaklapněte na místo.

## Následné kroky

- 1 Nasadte [sestavu displeje](#) zpět.
- 2 Nainstalujte [port napájecího adaptéru](#).
- 3 Vložte [základní desku](#).
- 4 Namontujte [sestavu chladiče](#).
- 5 Namontujte [desku I/O](#).
- 6 Postupujte podle postupu od kroku 3 po krok 8 v části „[Montáž základny počítače](#)“.
- 7 Postupujte podle postupu od kroku 4 po krok 7 v části „[Instalace optické mechaniky](#)“.
- 8 Namontujte [klávesnici](#).
- 9 Provedte instalaci [paměťových modulů](#).
- 10 Namontujte [bezdrátovou kartu](#).
- 11 Postupujte podle postupu od kroku 4 po krok 6 v části „[Instalace pevného disku](#)“.
- 12 Nasadte [spodní kryt](#).
- 13 Vložte [baterii](#).

# Demontáž panelu displeje

---

 **VAROVÁNÍ:** Před manipulací uvnitř počítače si přečtěte bezpečnostní informace dodané s počítačem a postupujte podle kroků popsaných v části [Před manipulací uvnitř počítače](#). Po dokončení práce uvnitř počítače postupujte podle pokynů v části [Po dokončení práce uvnitř počítače](#). Další vzorové postupy naleznete na domovské stránce Regulatory Compliance (Soulad s předpisy) na adrese [dell.com/regulatory\\_compliance](http://dell.com/regulatory_compliance).

## Přípravné kroky

 **POZNÁMKA:** Tyto instrukce se vztahují pouze na notebooky bez dotykového displeje.

- 1 Vyjměte [baterii](#).
- 2 Sejměte [spodní kryt](#).
- 3 Postupujte podle postupu od kroku 1 po krok 3 v části „[Vyjmutí pevného disku](#)“.
- 4 Demontujte [bezdrátovou kartu](#).
- 5 Vyjměte [paměťové moduly](#).
- 6 Demontujte [klávesnici](#).
- 7 Postupujte podle postupu od kroku 1 po krok 4 v části „[Vyjmutí optické mechaniky](#)“.
- 8 Postupujte podle postupu od kroku 1 po krok 6 v části „[Vyjmutí základny počítače](#)“.
- 9 Demontujte [desku I/O](#).
- 10 Vyjměte [sestavu chladiče](#).
- 11 Demontujte [základní desku](#).
- 12 Demontujte [port napájecího adaptéru](#).
- 13 Demontujte [sestavu displeje](#).
- 14 Demontujte [čelní kryt displeje \(bezel\)](#).

## Postup

- 1 Odstraňte šrouby, které upevňují panel displeje k zadnímu krytu displeje.

2 Jemně zdvihněte panel displeje a otočte jej.

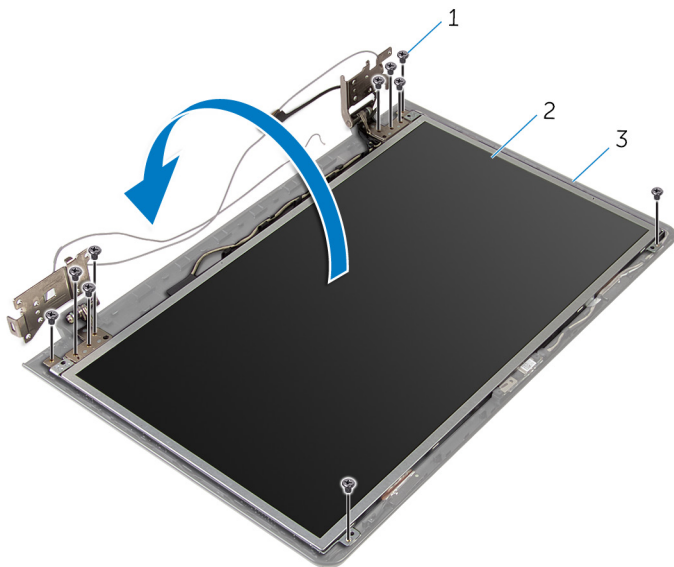

1 šrouby (10)

2 panel displeje.

3 zadní kryt displeje

- 3** Opatrně odlepte kabel displeje, zvedněte západku a odpojte kabel displeje od konektoru kabelu displeje.

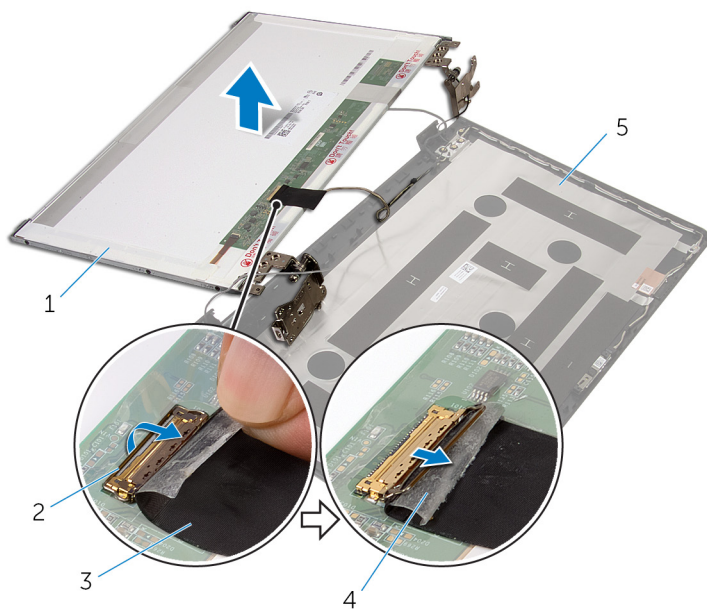

- |   |                     |   |         |
|---|---------------------|---|---------|
| 1 | panel displeje.     | 2 | západka |
| 3 | kabel displeje      | 4 | páska   |
| 5 | zadní kryt displeje |   |         |

- 4** Zvedněte panel displeje ze zadního krytu displeje.



5 Demontujte [závěsy displeje](#).

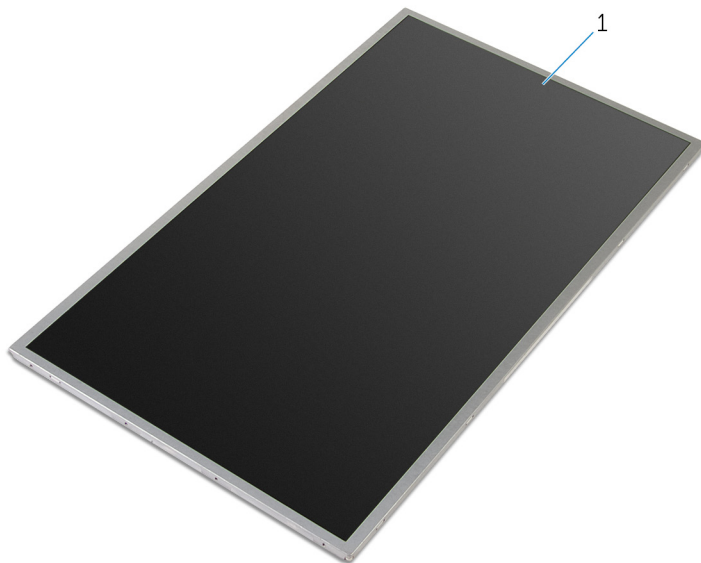

1 panel displeje.

# Montáž panelu displeje

---

 **VAROVÁNÍ:** Před manipulací uvnitř počítače si přečtěte bezpečnostní informace dodané s počítačem a postupujte podle kroků popsaných v části [Před manipulací uvnitř počítače](#). Po dokončení práce uvnitř počítače postupujte podle pokynů v části [Po dokončení práce uvnitř počítače](#). Další vzorové postupy naleznete na domovské stránce Regulatory Compliance (Soulad s předpisy) na adrese [dell.com/regulatory\\_compliance](http://dell.com/regulatory_compliance).

## Postup

 **POZNÁMKA:** Tyto instrukce se vztahují pouze na notebooky bez dotykového displeje.

- 1 Namontujte [závěsy displeje](#).
- 2 Zasuňte kabel displeje do konektoru na základní desce a zajistěte ho zatlačením na západku.
- 3 Přilepte kabel displeje přes konektor panelu displeje.
- 4 Opatrně umístěte panel displeje na zadní kryt displeje a zarovnejte zdířky pro šrouby na panelu displeje se zdířkami pro šrouby na zadním krytu displeje.
- 5 Utáhněte šrouby, které upevňují panel displeje k zadnímu krytu displeje.

## Následné kroky

- 1 Nasadte [čelní kryt \(bezel\) displeje](#).
- 2 Nasadte [sestavu displeje](#) zpět.
- 3 Nainstalujte [port napájecího adaptéru](#).
- 4 Vložte [základní desku](#).
- 5 Namontujte [sestavu chladiče](#).
- 6 Namontujte [desku I/O](#).
- 7 Postupujte podle postupu od kroku 3 po krok 8 v části „[Montáž základny počítače](#)“.
- 8 Postupujte podle postupu od kroku 4 po krok 7 v části „[Instalace optické mechaniky](#)“.
- 9 Namontujte [klávesnici](#).

- 10 Provedte instalaci [paměťových modulů](#).
- 11 Namontujte [bezdrátovou kartu](#).
- 12 Postupujte podle postupu od kroku 4 po krok 6 v části „[Instalace pevného disku](#)“.
- 13 Nasaďte [spodní kryt](#).
- 14 Vložte [baterii](#).

# Demontáž závěsů displeje

 **VAROVÁNÍ:** Před manipulací uvnitř počítače si přečtěte bezpečnostní informace dodané s počítačem a postupujte podle kroků popsaných v části [Před manipulací uvnitř počítače](#). Po dokončení práce uvnitř počítače postupujte podle pokynů v části [Po dokončení práce uvnitř počítače](#). Další vzorové postupy naleznete na domovské stránce Regulatory Compliance (Soulad s předpisy) na adrese [dell.com/regulatory\\_compliance](http://dell.com/regulatory_compliance).

## Přípravné kroky

 **POZNÁMKA:** Tyto instrukce se vztahují pouze na notebooky bez dotykového displeje.

- 1 Vyjměte [baterii](#).
- 2 Sejměte [spodní kryt](#).
- 3 Postupujte podle postupu od kroku 1 po krok 3 v části „[Vyjmutí pevného disku](#)“.
- 4 Demontujte [bezdrátovou kartu](#).
- 5 Vyjměte [paměťové moduly](#).
- 6 Demontujte [klávesnici](#).
- 7 Postupujte podle postupu od kroku 1 po krok 4 v části „[Vyjmutí optické mechaniky](#)“.
- 8 Postupujte podle postupu od kroku 1 po krok 6 v části „[Vyjmutí základny počítače](#)“.
- 9 Demontujte [desku I/O](#).
- 10 Vyjměte [sestavu chladiče](#).
- 11 Demontujte [základní desku](#).
- 12 Demontujte [port napájecího adaptéru](#).
- 13 Demontujte [sestavu displeje](#).
- 14 Demontujte [čelní kryt displeje \(bezel\)](#).
- 15 Vyjměte [panel displeje](#).

## Postup

- 1 Odstraňte šrouby, které připevňují závěsy displeje k panelu displeje.

2 Zvedněte závěsy displeje z panelu displeje.

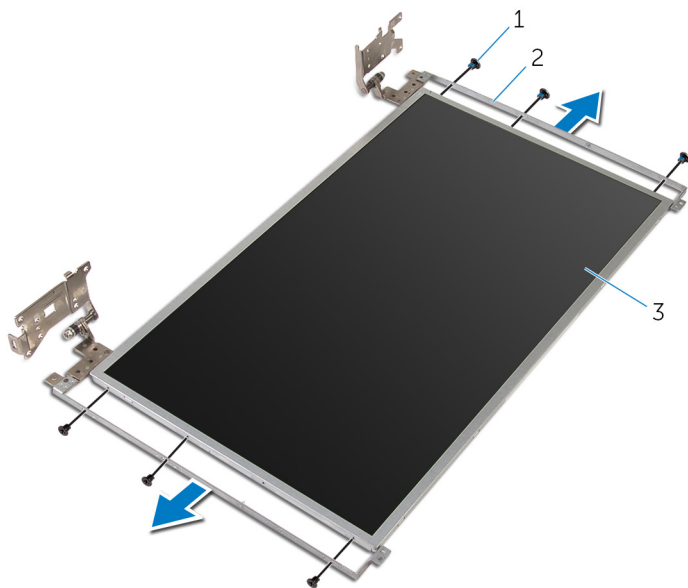

1 šrouby (6)

2 závěsy displeje (2)

3 panel displeje.

# Montáž závěsů displeje

---

 **VAROVÁNÍ:** Před manipulací uvnitř počítače si přečtěte bezpečnostní informace dodané s počítačem a postupujte podle kroků popsaných v části [Před manipulací uvnitř počítače](#). Po dokončení práce uvnitř počítače postupujte podle pokynů v části [Po dokončení práce uvnitř počítače](#). Další vzorové postupy naleznete na domovské stránce Regulatory Compliance (Soulad s předpisy) na adrese [dell.com/regulatory\\_compliance](http://dell.com/regulatory_compliance).

## Postup

 **POZNÁMKA:** Tyto instrukce se vztahují pouze na notebooky bez dotykového displeje.

- 1 Zarovnejte otvory pro šrouby na závěsech displeje s otvory pro šrouby na panelu displeje.
- 2 Zašroubujte šrouby připevňující závěsy displeje k panelu displeje.

## Následné kroky

- 1 Nasadte [panel displeje](#) zpět.
- 2 Nasadte [čelní kryt \(bezel\) displeje](#).
- 3 Nasadte [sestavu displeje](#) zpět.
- 4 Nainstalujte [port napájecího adaptéru](#).
- 5 Vložte [základní desku](#).
- 6 Namontujte [sestavu chladiče](#).
- 7 Namontujte [desku I/O](#).
- 8 Postupujte podle postupu od kroku 3 po krok 8 v části „[Montáž základny počítače](#)“.
- 9 Postupujte podle postupu od kroku 4 po krok 7 v části „[Instalace optické mechaniky](#)“.
- 10 Namontujte [klávesnici](#).
- 11 Provedte instalaci [paměťových modulů](#).
- 12 Namontujte [bezdrátovou kartu](#).
- 13 Postupujte podle postupu od kroku 4 po krok 6 v části „[Instalace pevného disku](#)“.

14 Nasadte [spodní kryt](#).

15 Vložte [baterii](#).

# Demontáž kamery

---

 **VAROVÁNÍ:** Před manipulací uvnitř počítače si přečtěte bezpečnostní informace dodané s počítačem a postupujte podle kroků popsaných v části [Před manipulací uvnitř počítače](#). Po dokončení práce uvnitř počítače postupujte podle pokynů v části [Po dokončení práce uvnitř počítače](#). Další vzorové postupy naleznete na domovské stránce Regulatory Compliance (Soulad s předpisy) na adrese [dell.com/regulatory\\_compliance](http://dell.com/regulatory_compliance).

## Přípravné kroky

 **POZNÁMKA:** Tyto instrukce se vztahují pouze na notebooky bez dotykového displeje.

- 1 Vyjměte [baterii](#).
- 2 Sejměte [spodní kryt](#).
- 3 Postupujte podle postupu od kroku 1 po krok 3 v části „[Vyjmutí pevného disku](#)“.
- 4 Demontujte [bezdrátovou kartu](#).
- 5 Vyjměte [paměťové moduly](#).
- 6 Demontujte [klávesnici](#).
- 7 Postupujte podle postupu od kroku 1 po krok 4 v části „[Vyjmutí optické mechaniky](#)“.
- 8 Postupujte podle postupu od kroku 1 po krok 6 v části „[Vyjmutí základny počítače](#)“.
- 9 Demontujte [desku I/O](#).
- 10 Vyjměte [sestavu chladiče](#).
- 11 Demontujte [základní desku](#).
- 12 Demontujte [port napájecího adaptéru](#).
- 13 Demontujte [sestavu displeje](#).
- 14 Demontujte [čelní kryt displeje \(bezel\)](#).

## Postup

- 1 Odpojte kabel kamery od modulu kamery.



**2** Jemně vypačte kameru pomocí plastové jehly ze zadního krytu displeje.

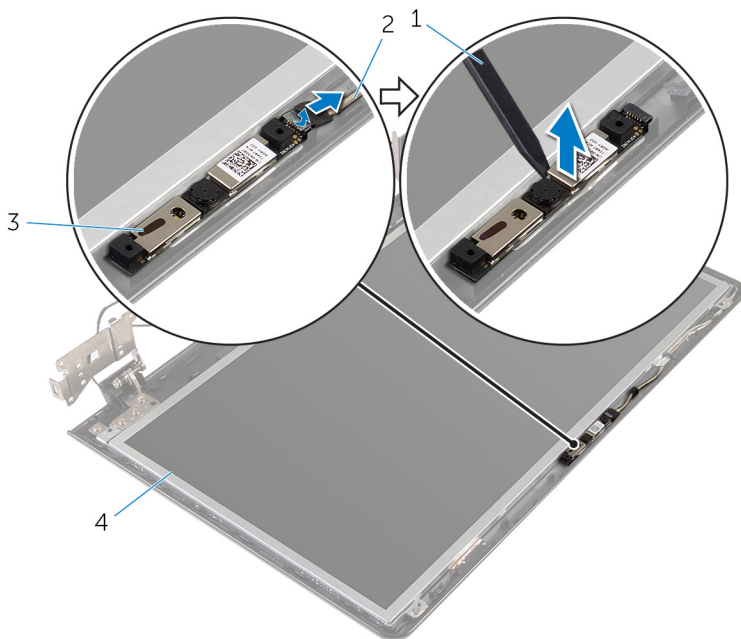

1 plastová jehla  
3 kamera

2 Kabel kamery  
4 zadní kryt displeje

# Instalace kamery

---

 **VAROVÁNÍ:** Před manipulací uvnitř počítače si přečtěte bezpečnostní informace dodané s počítačem a postupujte podle kroků popsanych v části [Před manipulací uvnitř počítače](#). Po dokončení práce uvnitř počítače postupujte podle pokynů v části [Po dokončení práce uvnitř počítače](#). Další vzorové postupy naleznete na domovské stránce Regulatory Compliance (Soulad s předpisy) na adrese [dell.com/regulatory\\_compliance](http://dell.com/regulatory_compliance).

## Postup

 **POZNÁMKA:** Tyto instrukce se vztahují pouze na notebooky bez dotykového displeje.

- 1 Připevněte kameru k zadnímu krytu displeje pomocí zarovnávacího výčnělku.
- 2 Připojte kabel kamery ke konektoru kamery.

## Následné kroky

- 1 Nasadte [čelní kryt \(bezel\) displeje](#).
- 2 Nasadte [sestavu displeje](#) zpět.
- 3 Nainstalujte [port napájecího adaptéru](#).
- 4 Vložte [základní desku](#).
- 5 Namontujte [sestavu chladiče](#).
- 6 Namontujte [desku I/O](#).
- 7 Postupujte podle postupu od kroku 3 po krok 8 v části „[Montáž základny počítače](#)“.
- 8 Postupujte podle postupu od kroku 4 po krok 7 v části „[Instalace optické mechaniky](#)“.
- 9 Namontujte [klávesnici](#).
- 10 Provedte instalaci [paměťových modulů](#).
- 11 Namontujte [bezdrátovou kartu](#).
- 12 Postupujte podle postupu od kroku 4 po krok 6 v části „[Instalace pevného disku](#)“.
- 13 Nasadte [spodní kryt](#).

14 Vložte [baterii](#).

# Vyjmutí kabelu displeje

---



**VAROVÁNÍ:** Před manipulací uvnitř počítače si přečtěte bezpečnostní informace dodané s počítačem a postupujte podle kroků popsaných v části [Před manipulací uvnitř počítače](#). Po dokončení práce uvnitř počítače postupujte podle pokynů v části [Po dokončení práce uvnitř počítače](#). Další vzorové postupy naleznete na domovské stránce Regulatory Compliance (Soulad s předpisy) na adrese [dell.com/regulatory\\_compliance](http://dell.com/regulatory_compliance).

## Přípravné kroky



**POZNÁMKA:** Tato kapitola se vztahuje pouze na notebooky bez dotykového displeje.

- 1 Vyjměte [baterii](#).
- 2 Sejměte [spodní kryt](#).
- 3 Postupujte podle postupu od kroku 1 po krok 3 v části „[Vyjmutí pevného disku](#)“.
- 4 Demontujte [bezdrátovou kartu](#).
- 5 Vyjměte [paměťové moduly](#).
- 6 Demontujte [klávesnici](#).
- 7 Postupujte podle postupu od kroku 1 po krok 4 v části „[Vyjmutí optické mechaniky](#)“.
- 8 Postupujte podle postupu od kroku 1 po krok 6 v části „[Vyjmutí základny počítače](#)“.
- 9 Demontujte [desku I/O](#).
- 10 Vyjměte [sestavu chladiče](#).
- 11 Demontujte [základní desku](#).
- 12 Demontujte [port napájecího adaptéru](#).
- 13 Demontujte [sestavu displeje](#).
- 14 Demontujte [čelní kryt displeje \(bezel\)](#).
- 15 Vyjměte [panel displeje](#).
- 16 Demontujte [kameru](#).

# Postup

- 1 Odlepte pásky, které připevňují kabel kamery k zadnímu krytu displeje.
- 2 Poznačte si vedení kabelu a vyjměte kabel displeje z vodiček na zadním krytu displeje.
- 3 Poznačte si vedení kabelu kamery a vyjměte ho ze zadního krytu displeje.

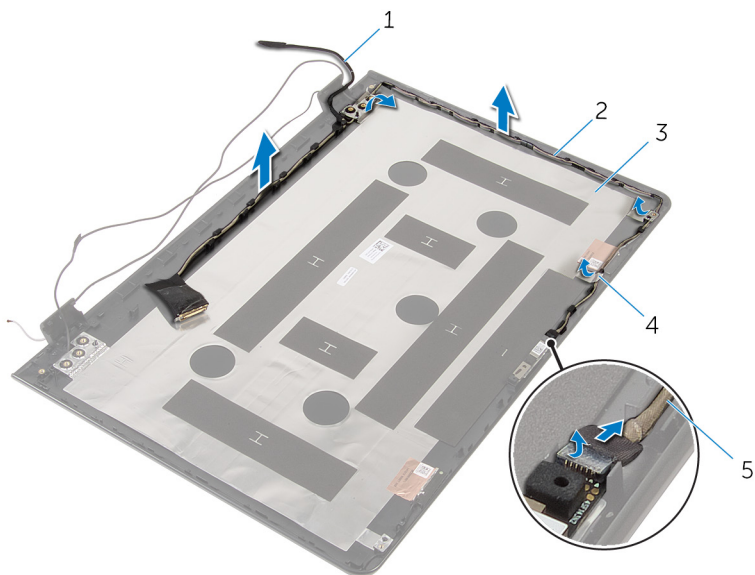

- |   |                     |   |         |
|---|---------------------|---|---------|
| 1 | kabel displeje      | 2 | vodička |
| 3 | zadní kryt displeje | 4 | páska   |
| 5 | Kabel kamery        |   |         |

# Výměna kabelu displeje

---



**VAROVÁNÍ:** Před manipulací uvnitř počítače si přečtěte bezpečnostní informace dodané s počítačem a postupujte podle kroků popsaných v části [Před manipulací uvnitř počítače](#). Po dokončení práce uvnitř počítače postupujte podle pokynů v části [Po dokončení práce uvnitř počítače](#). Další vzorové postupy naleznete na domovské stránce Regulatory Compliance (Soulad s předpisy) na adrese [dell.com/regulatory\\_compliance](http://dell.com/regulatory_compliance).

## Postup

- 1 Zaveďte kabel displeje do vodiček na zadním krytu displeje.
- 2 Přilepte pásky připevňující kabel displeje k zadnímu krytu displeje.

## Následné kroky

- 1 Namontujte [kameru](#).
- 2 Nasadte [panel displeje](#) zpět.
- 3 Nasadte [čelní kryt \(bezel\) displeje](#).
- 4 Nasadte [sestavu displeje](#) zpět.
- 5 Nainstalujte [port napájecího adaptéru](#).
- 6 Vložte [základní desku](#).
- 7 Namontujte [sestavu chladiče](#).
- 8 Namontujte [desku I/O](#).
- 9 Postupujte podle postupu od kroku 3 po krok 8 v části „[Montáž základny počítače](#)“.
- 10 Postupujte podle postupu od kroku 4 po krok 7 v části „[Instalace optické mechaniky](#)“.
- 11 Namontujte [klávesnici](#).
- 12 Provedte instalaci [paměťových modulů](#).
- 13 Namontujte [bezdrátovou kartu](#).
- 14 Postupujte podle postupu od kroku 4 po krok 6 v části „[Instalace pevného disku](#)“.
- 15 Nasadte [spodní kryt](#).
- 16 Vložte [baterii](#).

# Vyjmutí zadního krytu displeje a sestavy antény



**VAROVÁNÍ:** Před manipulací uvnitř počítače si přečtěte bezpečnostní informace dodané s počítačem a postupujte podle kroků popsaných v části [Před manipulací uvnitř počítače](#). Po dokončení práce uvnitř počítače postupujte podle pokynů v části [Po dokončení práce uvnitř počítače](#). Další vzorové postupy naleznete na domovské stránce Regulatory Compliance (Soulad s předpisy) na adrese [dell.com/regulatory\\_compliance](http://dell.com/regulatory_compliance).

## Přípravné kroky



**POZNÁMKA:** Tyto instrukce se vztahují pouze na notebooky bez dotykového displeje.

- 1 Vyjměte [baterii](#).
- 2 Sejměte [spodní kryt](#).
- 3 Postupujte podle postupu od kroku 1 po krok 3 v části „[Vyjmutí pevného disku](#)“.
- 4 Demontujte [bezdrátovou kartu](#).
- 5 Vyjměte [paměťové moduly](#).
- 6 Demontujte [klávesnici](#).
- 7 Postupujte podle postupu od kroku 1 po krok 4 v části „[Vyjmutí optické mechaniky](#)“.
- 8 Postupujte podle postupu od kroku 1 po krok 6 v části „[Vyjmutí základny počítače](#)“.
- 9 Demontujte [desku I/O](#).
- 10 Vyjměte [sestavu chladiče](#).
- 11 Demontujte [základní desku](#).
- 12 Demontujte [port napájecího adaptéru](#).
- 13 Demontujte [sestavu displeje](#).
- 14 Demontujte [čelní kryt displeje \(bezel\)](#).
- 15 Demontujte [kameru](#).
- 16 Vyjměte [panel displeje](#).
- 17 Odpojte [kabel displeje](#).

# Postup

Po provedení přípravných kroků nám zbývá pouze zadní kryt displeje a sestava antény.

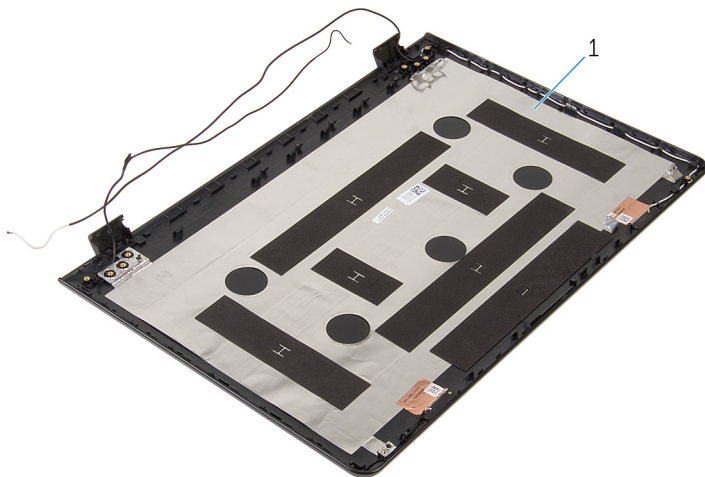

- 1 zadní kryt displeje a sestava antény



# Montáž zadního krytu displeje a sestavy antény

---

 **VAROVÁNÍ:** Před manipulací uvnitř počítače si přečtěte bezpečnostní informace dodané s počítačem a postupujte podle kroků popsanych v části [Před manipulací uvnitř počítače](#). Po dokončení práce uvnitř počítače postupujte podle pokynů v části [Po dokončení práce uvnitř počítače](#). Další vzorové postupy naleznete na domovské stránce Regulatory Compliance (Soulad s předpisy) na adrese [dell.com/regulatory\\_compliance](http://dell.com/regulatory_compliance).

## Postup

Položte zadní kryt displeje a sestavu antény na rovný povrch.

## Následné kroky

- 1 Připojte [kabel displeje](#).
- 2 Nasadte [panel displeje](#) zpět.
- 3 Namontujte [kameru](#).
- 4 Nasadte [čelní kryt \(bezel\) displeje](#).
- 5 Nasadte [sestavu displeje](#) zpět.
- 6 Nainstalujte [port napájecího adaptéru](#).
- 7 Vložte [základní desku](#).
- 8 Namontujte [sestavu chladiče](#).
- 9 Namontujte [desku I/O](#).
- 10 Postupujte podle postupu od kroku 3 po krok 8 v části „[Montáž základny počítače](#)“.
- 11 Postupujte podle postupu od kroku 4 po krok 7 v části „[Instalace optické mechaniky](#)“.
- 12 Namontujte [klávesnici](#).
- 13 Provedte instalaci [paměťových modulů](#).
- 14 Namontujte [bezdrátovou kartu](#).
- 15 Postupujte podle postupu od kroku 4 po krok 6 v části „[Instalace pevného disku](#)“.



**16** Nasadte [spodní kryt](#).

**17** Vložte [baterii](#).

# Aktualizace systému BIOS

---

Aktualizaci systému BIOS je vhodné provést v případě, že je k dispozici jeho nová verze, nebo v případě výměny systémové desky. Postup aktualizace systému BIOS:

- 1 Zapněte počítač.
- 2 Přejděte na web **dell.com/support**.
- 3 Klikněte na možnost **Product Support** (Podpora produktu), zadejte výrobní číslo notebooku a klikněte na možnost **Submit** (Odeslat).  
 **POZNÁMKA:** Pokud výrobní číslo nemáte k dispozici, použijte funkci automatického rozpoznání nebo ručně vyhledejte model počítače.
- 4 Klikněte na možnost **Drivers & Downloads** (Ovladače a soubory ke stažení).
- 5 Přejděte na spodní část stránky a vyberte možnost **BIOS** (Systém BIOS) z rozevíracího seznamu **Category** (Kategorie).  
 **POZNÁMKA:** Vyberte z rozevíracího seznamu **Change OS** (Změnit operační systém) operační systém, který je nainstalován ve vašem počítači.
- 6 Zobrazte soubory systému BIOS rozbalením možnosti **BIOS** (Systém BIOS).
- 7 Klikněte na odkaz **Stahování souboru** a stáhněte si nejnovější verzi systému BIOS pro váš počítač.
- 8 Uložte soubor a po dokončení stahování přejděte do složky, kam jste uložili soubor s aktualizací systému BIOS.
- 9 Dvakrát klikněte na ikonu souboru s aktualizací systému BIOS a postupujte podle pokynů na obrazovce.

# Pomoc a kontakt na společnost Dell

---



## Zdroje pro vyhledání nápovědy

Informace a nápovědu k produktům a službám Dell můžete získat v těchto zdrojích samostatné pomoci.

Informace o samostatné pomoci	Možnosti samostatné pomoci
Přístup k nápovědě systému Windows	<b>Windows 8.1</b> – Otevřete ovládací tlačítko Hledat, zadejte do vyhledávacího pole výraz <b>Nápověda a podpora</b> a stiskněte klávesu <b>Enter</b> . <b>Windows 7</b> – Klikněte na možnosti <b>Start</b> → <b>Nápověda a podpora</b> .
Informace o produktech a službách společnosti Dell	Viz web <b>dell.com</b> .
Informace o odstraňování problémů, uživatelské příručky, pokyny nastavení, technické údaje produktu, blogy technické nápovědy, ovladače, aktualizace softwaru atd.	Viz web <b>dell.com/support</b> .
Informace o systému Microsoft Windows 8.1	Viz web <b>dell.com/windows8</b> .
Informace o systému Microsoft Windows 7	Klikněte na možnost <b>Start</b> → <b>Všechny programy</b> → <b>Dokumentace nápovědy Dell</b> .
Informace o operačním systému, nastavení a používání počítače, zálohování dat, diagnostice atd.	Viz část <i>Já a můj Dell</i> na webu <b>dell.com/support/manuals</b> .

## Kontaktování společnosti Dell

Informace o kontaktování společnosti Dell ohledně prodeje, technické podpory a záležitostí týkajících se zákaznických služeb naleznete na webu **dell.com/contactdell**.

-  **POZNÁMKA:** Dostupnost se liší v závislosti na zemi a produktu a některé služby nemusí být ve vaší zemi k dispozici.
-  **POZNÁMKA:** Pokud nemáte aktivní internetové připojení, můžete najít kontaktní informace na nákupní faktuře, balicím seznamu, účtence nebo v katalogu produktů společnosti Dell.